

SYSTEME FÜR PRIVATE SPA

Programm · Preise in Euro ohne MwSt. · Gültig ab 1. Januar 2023



Willkommen bei LUX ELEMENTS



Das Familienunternehmen LUX ELEMENTS ist erfahrener Spezialist in der Produktion von Polystyrol-Hartschaum und dessen Weiterverarbeitung zu sicheren Untergründen für Bäder und Wellnessbereiche. Der Umwelt zuliebe verwendet das Unternehmen seit mehr als zwei Jahrzehnten ein Herstellungsverfahren ohne Verwendung von FCKW, HFCKW, HFKW oder CO₂ Treibmitteln.

Das Produktprogramm basiert auf der bahnbrechenden, 1981 zum Patent angemeldete Erfindung von Firmengründer Herbert Lux: „Das Original“ – ein Trägerelement mit einem Kern aus expandiertem Polystyrol Hartschaum (EPS) und beidseitiger, doppelter Mörtelbeschichtung, in die ein stabilisierendes Glasfasergewebe eingebettet ist.

Ausgehend von der Bauplatte in verschiedenen Dicken, wurde das Sortiment ständig weiterentwickelt und ergänzt. Heute bietet LUX ELEMENTS komplette Systeme für Bad und Dusche, Private Spa sowie Wellness an.



LUX ELEMENTS® – Das Original

Aufgrund seiner hervorragenden physikalischen Eigenschaften in Kombination mit einer sehr guten Bearbeitbarkeit schafft der feuchtigkeitsresistente, moderne Baustoff Freiraum für Planer, Designer, Handwerker und Industrie – ob als Platte, Zuschnitt oder Konfektion.

Hartschaum-Trägerelemente von LUX ELEMENTS zeichnen sich durch diese Vorteile aus:

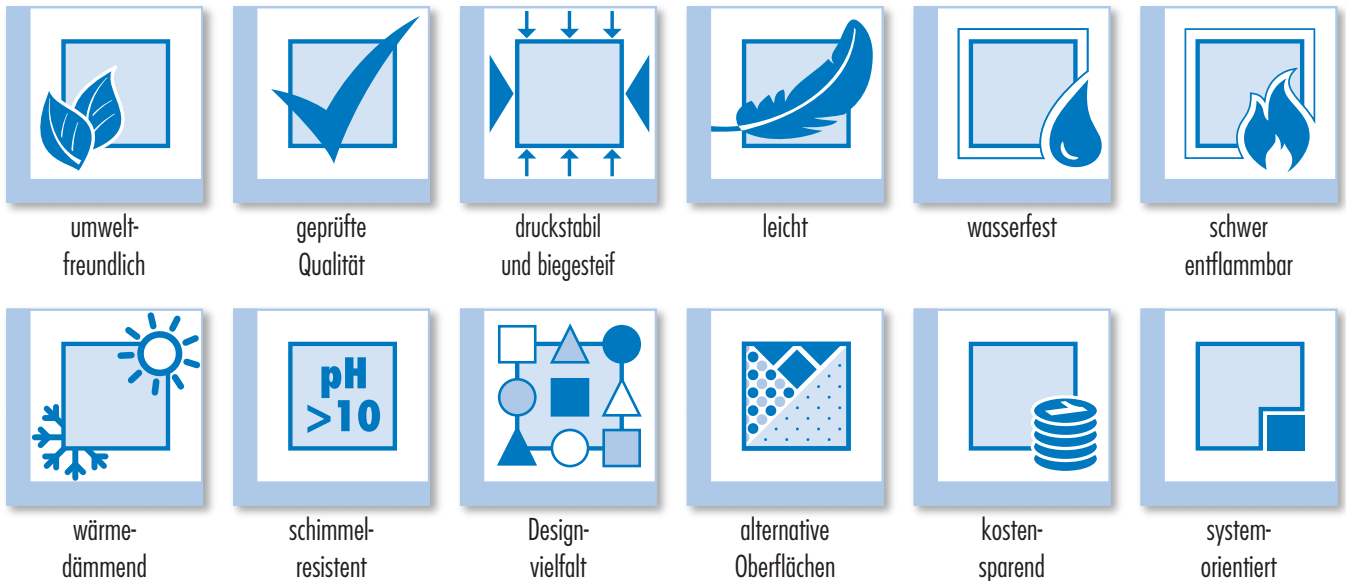

Detaillierte Informationen zu den Materialeigenschaften bietet die Broschüre
„Nachhaltigkeit – das Original kann’s“
(Download auf www.luxements.com unter Downloads/Broschüren)

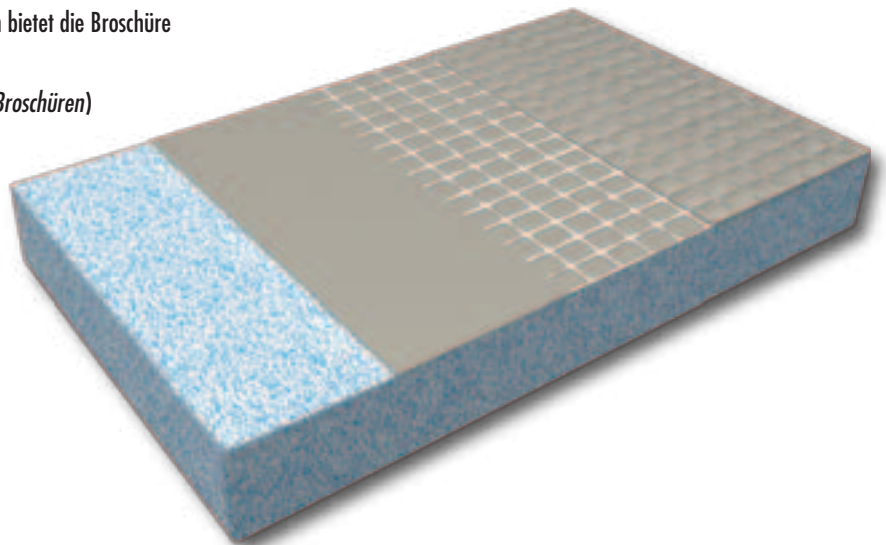

LUX ELEMENTS – Kompetenz und Erfahrung

Basierend auf der jahrzehntelangen Erfahrung von LUX ELEMENTS im Wellnessanlagenbau, wurde das System LUX ELEMENTS®-SPA für den privaten Bereich entwickelt. Mit diesen Produkten lassen sich Wellness-Projekte realisieren, bei denen Entspannung in vertraulicher Atmosphäre gefragt ist.

LUX ELEMENTS bietet:

- Hohe Qualität durch Kontrolle aller Fertigungsstufen im eigenen Werk
- Langjährige Erfahrung im internationalen, öffentlichen und privaten Wellnessmarkt
- Standardprodukte für Bäder und Wellnessbereiche
- Erweiterbare Systeme und flexible Lösungen für jede Raumsituation



Das System LUX ELEMENTS®-SPA bietet:

- Frei wählbare Technik-Komponenten für unterschiedliche Einsatzzwecke
- Planungssicherheit durch schnelle Freigabe-Prozesse und kurze Lieferzeiten
- Optimale Voraussetzungen für Bauen im Bestand, da anpassbar an Gegebenheiten vor Ort
- Individuelles Design durch Oberflächengestaltung mit Fliesen, Putz oder Spachtelung

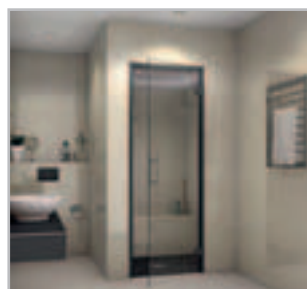

LUX ELEMENTS – Online

Digitaler Konfigurator

Bei der **Planung** eines LUX ELEMENTS®-SPA Produkts unterstützt Sie ein digitaler Konfigurator. Die Anwendung berücksichtigt alle technischen Vorgaben und listet sämtliche Optionen auf.

So funktioniert es:

- Drücken Sie den Button „Jetzt konfigurieren“ auf der Webseite www.luxelements-privatespa.com
- Starten Sie ohne Registrierung mit der Eingabe und wählen Sie Grundform und Größe
- Die Anwendung leitet Sie nun Schritt für Schritt durch die gesamte Konfiguration

Am Ende erhalten Sie die Zusammenfassung Ihrer individuellen Planung in Form einer Artikelliste als Basis für die Bestellung. **Einfach, schnell und sicher.**

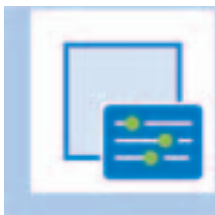
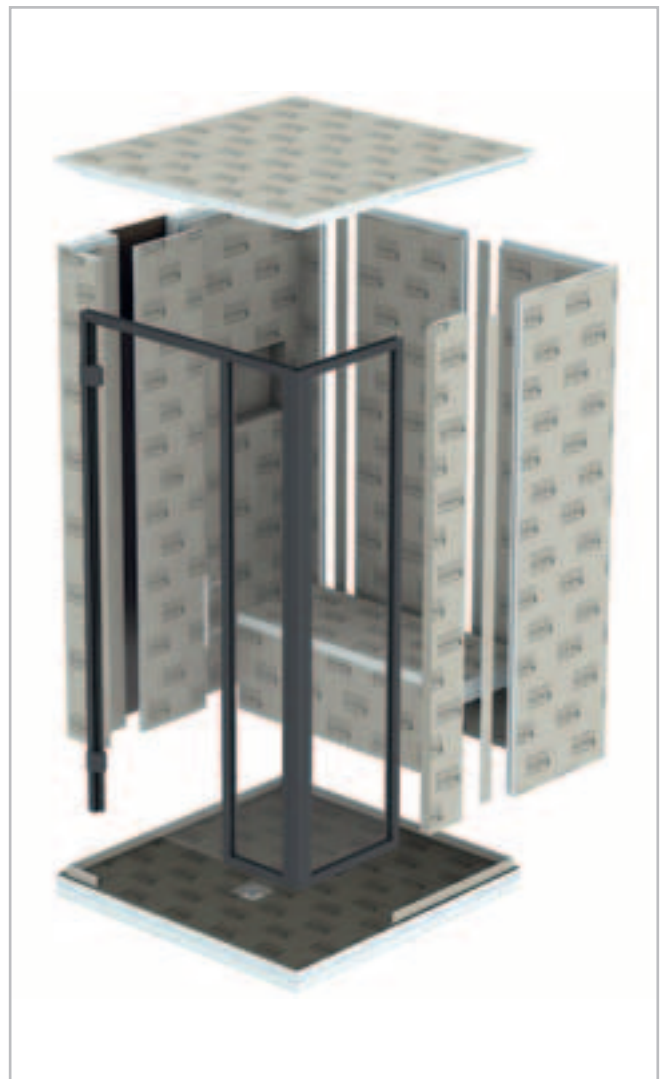

www.luxelements-privatespa.com

LUX ELEMENTS – Systeme für Private Spa

Spa-Duschen

Vielfalt für jede Situation – so unterschiedlich wie Räume sind auch die Wünsche der Menschen. Das System **LUX ELEMENTS®-SPA CAB** ist für jede Einbausituation geeignet. Es erlaubt Auswahl bei Grundform, Abmessungen, Ausstattung und Technik.

- Verschiedene Grundformen für ein bis zwei Personen
- Individuelle Platzierung: Freistehend, vor der Wand, in Raumecke oder Nische
- An Raumsituation anpassbar durch stufenlose Erweiterung
- Freie Auswahl der Technik-Komponenten
- Verschiedene Einsatzmöglichkeiten: mit Dampfgenerator auch als Dampfbad nutzbar
- Individuelle Gestaltung mit Fliesen, Putz oder Spachtelung nach Wunsch



Inhalt



Spa-Duschen

Spa-Duschen LUX ELEMENTS®-SPA CAB	8
Duschboden-Set CAB-BP	16
Übersicht Kabinenmodelle	18
Fünfeckige Grundform, ohne Glasfront – CAB-F 1400	20
Fünfeckige Grundform, mit Glasfront – CAB-F-GF 1400	22
Quadratische Grundform, ohne Glasfront – CAB-Q 1400	24
Quadratische Grundform, mit Glasfront – CAB-Q-GF 1400	26
Rechteckige Grundform, ohne Glasfront – CAB-R 1780/950	28
Rechteckige Grundform, mit Glasfront – CAB-R-GF 1780/950	30
Rechteckige Grundform, ohne Glasfront – CAB-R 1780/1250	32
Rechteckige Grundform, mit Glasfront – CAB-R-GF 1780/1250	34
Rechteckige Grundform, mit zwei Bänken – CAB-R 2000/950	36
Blende – CAB-DA B	38
Dachelement mit Neigung – CAB-DA MONO	40
Licht – CAB-LI	42
Sound – CAB-SO KSW	44
Heizung – CAB-HE E BA	46
Dampf – CAB-TE DE	48
Technikpaneel – CAB-TE TPA	50
Revisionsklappe – CAB-TE REV 300	52
Bodenablaufsysteme und Zubehör – TUB	54
Montagezubehör – CAB-KIT / COL-AK	56

Spa-Duschen

LUX ELEMENTS®-SPA CAB

- Spa-Dusche als Bausatz
- Neun Modelle in drei Grundformen: fünfeckig, quadratisch oder rechteckig
- Deckenhohe Blockzarge mit Glastür inkl. Griffstange, Ausführung Tür DIN links oder rechts
- Teilweise mit Wandelementen aus Glas, eingefasst in edle Metallprofile
- Integrierte Installationswand für die Aufnahme von Leitungen, Armaturen oder anderen Technikkomponenten
- Inklusive Sitzbank, auch mit Heizung
- Inklusive praktischer und dekorativer Nische, auch mit LED-Lichtleiste



Spa-Dusche als Bausatz in drei Grundformen

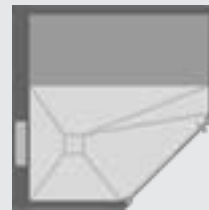

Fünfeckig – CAB-F



Quadratisch – CAB-Q



Rechteckig (eine Bank) – CAB-R



Rechteckig (zwei Bänke) – CAB-R

Individuelle Erweiterung – CAB E (optional)

Alle Kabinenmodelle können an einer oder beiden Seiten stufenlos bis 300 mm erweitert werden. Dabei bleiben die Komponenten aus Glas und Metall unverändert. Die Anpassung an das gewünschte Maß wird ausschließlich durch die Vergrößerung der Bauteile aus Hartschaum-Trägermaterial vorgenommen.

Individuelle Erweiterung

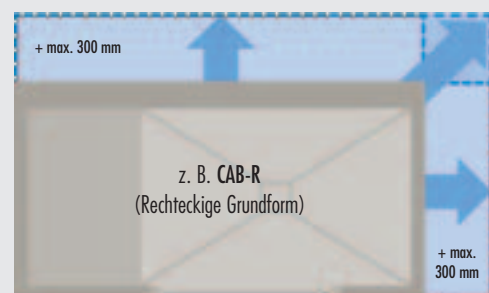

CAB – die Konstruktion

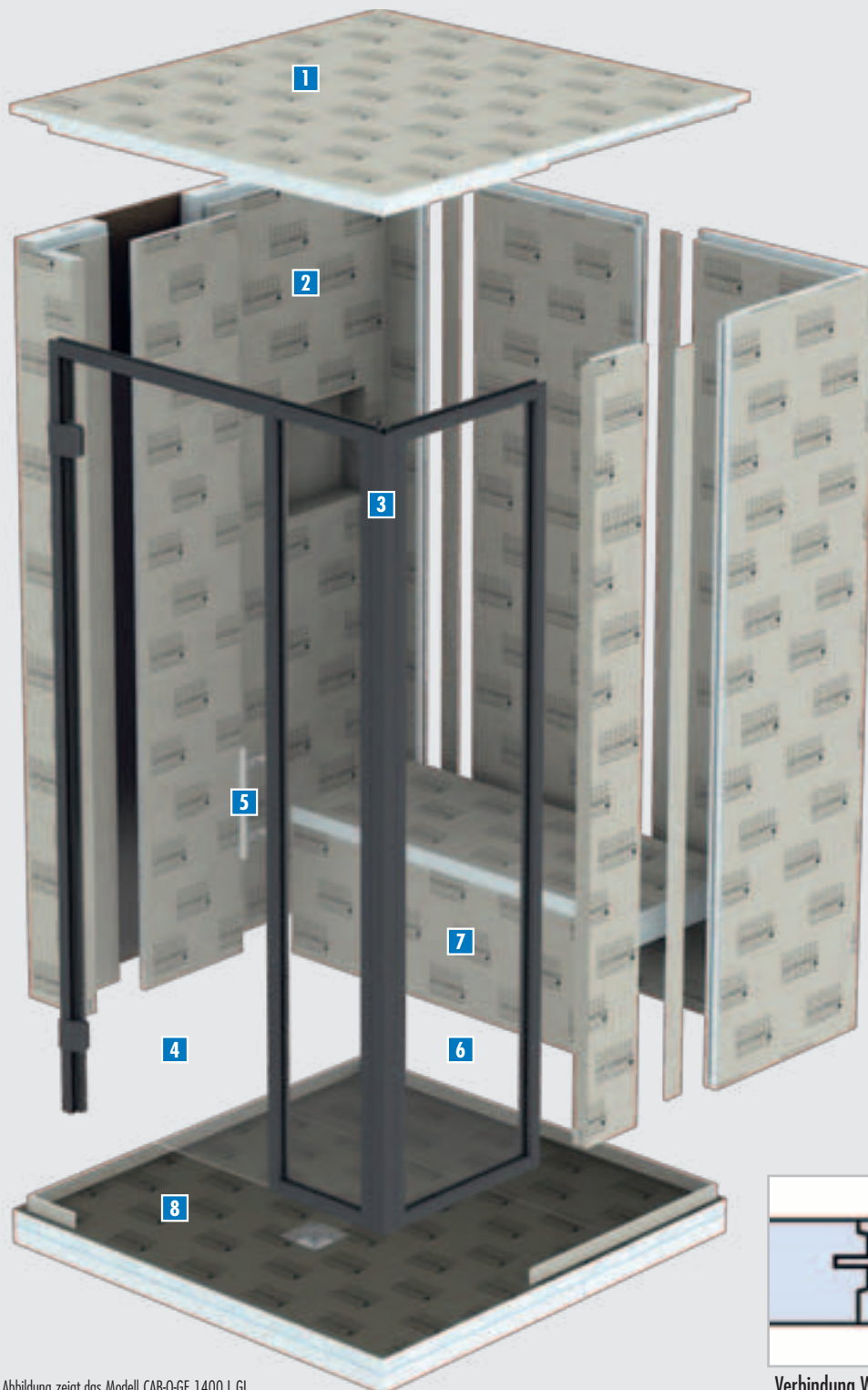

- 1** Dach mit Stufenfalz (siehe Seite 10)
- 2** Wandkonstruktion (als Bausatz) stabile Verbindung durch V-Fräsung und Nut-Feder-Prinzip (siehe Seite 12)
- 3** Metallprofile deckenhoch, dunkelgrau metallic DB 703 (siehe Seite 14)
- 4** Tür aus 8 mm ESG (siehe Seite 14)
- 5** Griffstange Edelstahl, matt gebürstet (siehe Seite 14)
- 6** Wandelemente aus Glas (modellabhängig) aus 8 mm ESG (siehe Seite 14)
- 7** Sitzbank Innenraum nutzbar für Technik oder Leitungsverlegung, optional mit Heizung (siehe Seite 11)
- 8** Duschboden-Set (optional) mit Punktentwässerung (siehe Seite 16)

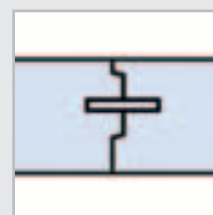

Verbindung Wand/Wand

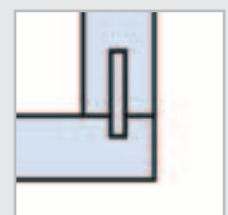

Verbindung Wand/Boden

Abbildung zeigt das Modell CAB-Q-GF 1400 L.GL

Dach (Standard)

- Dachform **FLAT** (Flachdach), 2-teilig, 50 mm dick
- Gesamthöhe Konstruktion (ohne Boden): 2200 mm
- Einfache Montage durch Stufenfalz und Fräsungen
- Für Kabinennutzung als Dusche
- Optional: Hartschaum-Trägerelement als Blende vom Dach zur Decke **CAB-DA B** (siehe Seite 38)
- Optional: LED-Einbaustrahler **CAB-LI P-WW-2** (siehe Seite 42)

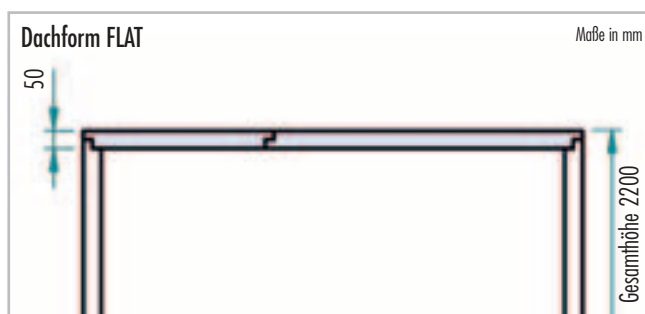
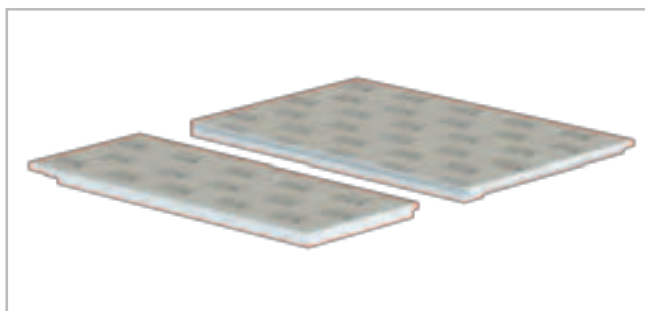
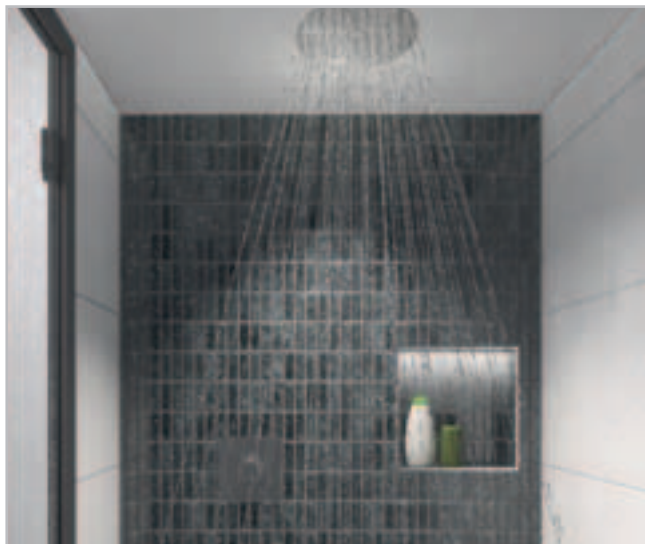

Dach (Alternative)

- Dachform **MONO**, Dachelement mit Neigung
- Gesamthöhe Konstruktion (ohne Boden): 2250 mm
- Für Kabinennutzung als Dampfdusche (siehe Seite 40)



Sitzbank

- Höhe 450 mm, Tiefe 500 mm
- 3-teilig
- Innenraum hohl für Leitungsverlegung oder Einbau von Technikkomponenten
- Optional: Technikpaneel zur Installation von Technikkomponenten **CAB-TE TPA** (siehe Seite 50)
- Optional: Revisionsklappe **CAB-TE REV 300** (siehe Seite 52)

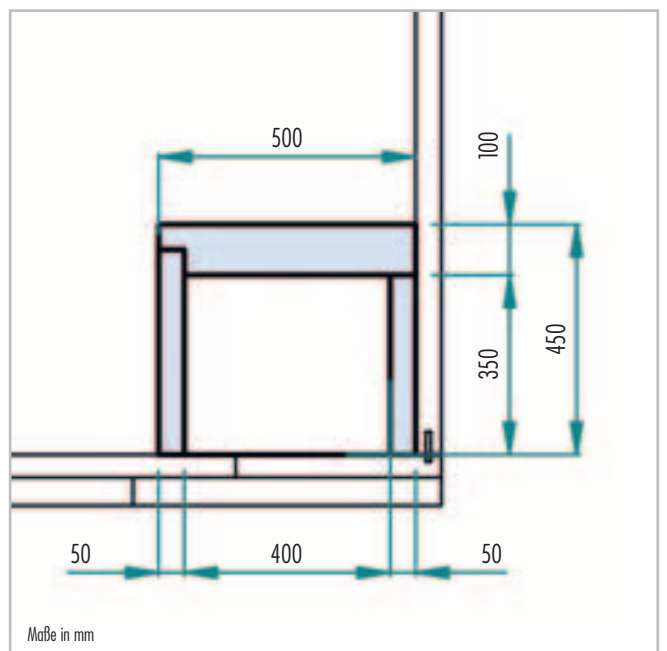
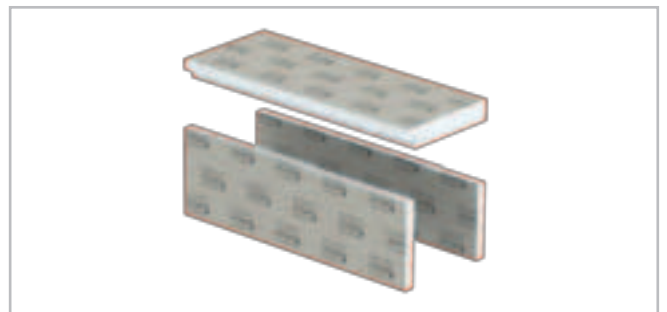

Wandelemente mit Installationspaneel und Nischenelement

- Wandkonstruktion als Bausatz
- Wanddicke 50 mm, Installationswand 100 mm dick
- Installationswand mit werkseitig integrierter Befestigungsplatte
- Nischenelement mit werkseitiger Fräsung für die Kabelführung
- Stabile, selbstnivellierende Verbindung der Wandelemente durch V-Fräsung und Nut-Feder-Prinzip

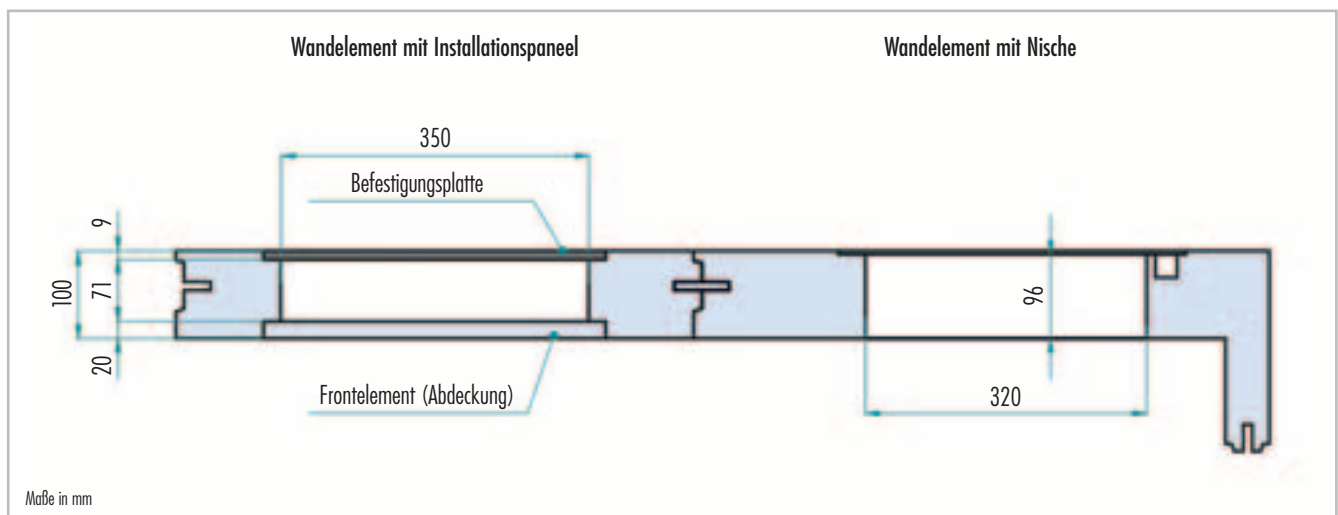
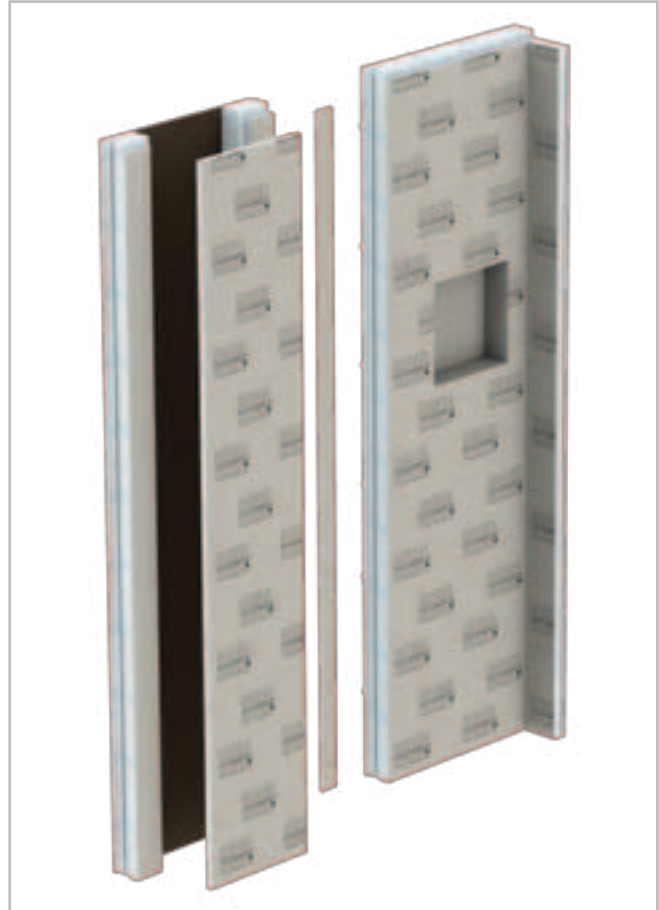

Installationspaneel

- Vorgefertigtes Element für die Aufnahme von Leitungen, Armaturen und weiteren Technikkomponenten
- Frontabdeckung aus Hartschaum-Trägermaterial
- Werkseitig in Wandelement integriert (vordefinierte Position, modellabhängig)
- Optional: Dampfeinlassplatte **CAB-TE DE** für Nutzung als Dampfdusche (siehe Seite 48)



Nische

- Nische 320 x 320 mm, Tiefe 96 mm
- Werkseitig in Wandelement integriert (vordefinierte Position)
- Optional: Nischen-Beleuchtung **CAB-LI L-WW NI** (siehe Seite 42)



Glasprofilkonstruktionen

- Pulverbeschichtet dunkelgrau metallic DB703
- Blockzarge, 2150 x 800 mm
- Wandprofil(e), 2150 mm hoch
- Glastür und Glaswand aus 8 mm ESG*, definierte Breite, nicht erweiterbar
- Tür Anschlag DIN links oder rechts
- Wandelemente aus 8 mm ESG*, feste Maße, nicht erweiterbar

* ESG = Einscheiben-Sicherheits-Glas

Feste Bestandteile der Glasprofilkonstruktion:

- Griffstange Edelstahl, matt gebürstet
- Türbänder, dunkelgrau metallic DB703
- Spezial-Winkelverbinder

Nur bei Wandelementen aus Glas:

- Rahmenbefestigung
- Bodenhaltewinkel

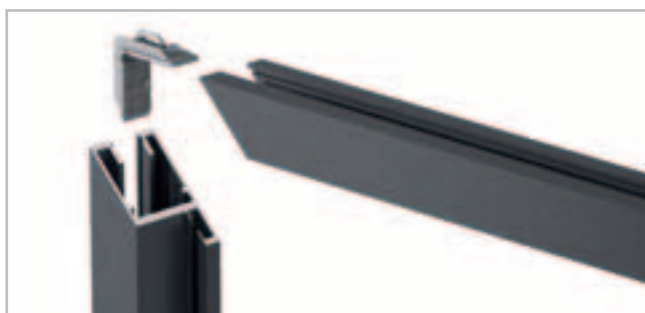
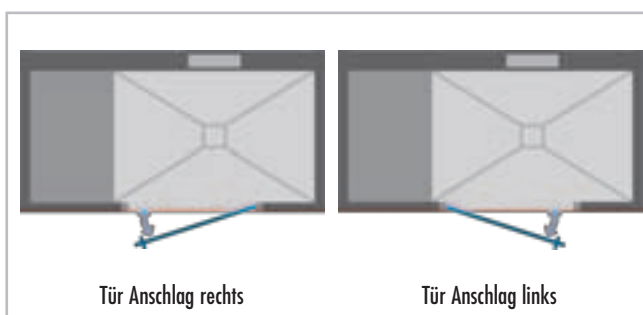
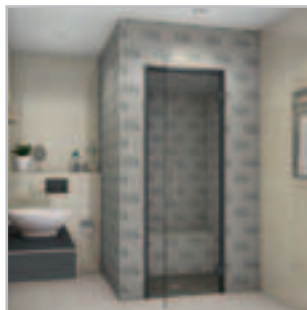

Ausführungsvarianten (je nach Kabinentyp) mit Details zu den Verbindungen



Blockzarge Tür

1 / 2



Blockzarge + Wandprofil

1 / 2 / 3 / 4



Blockzarge + Wandprofile
mit Eckverbindung 90°

1 / 2 / 3 / 4 / 5



Blockzarge + Wandprofil
mit Eckverbindung 135°

1 / 2 / 3 / 4 / 6

Zargenprofile

Maße in mm

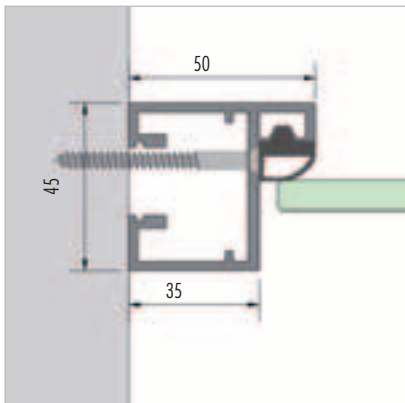

1 Zargenprofil, Wandanschluss

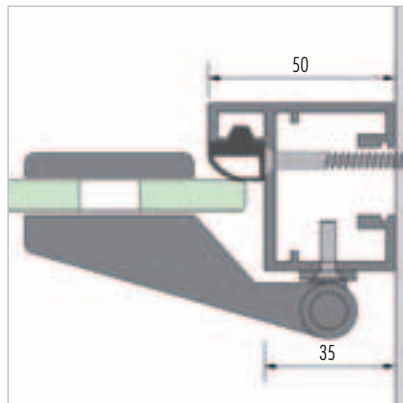

2 Zargenprofil Türband, Wandanschluss

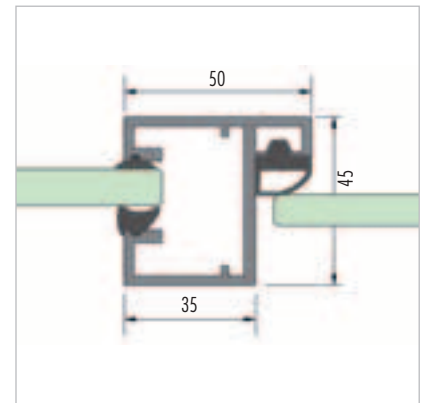

3 Zargenprofil, Anschluss Wandprofil

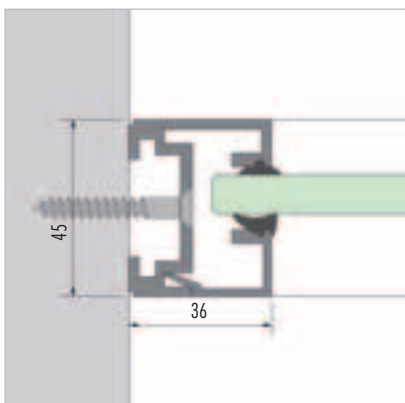

4 Wandprofil, Wandanschluss

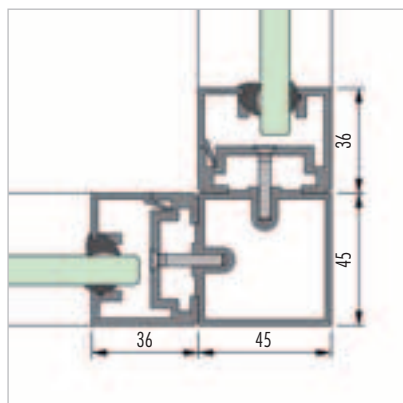

5 2x Wandprofil mit Eckprofil 90°

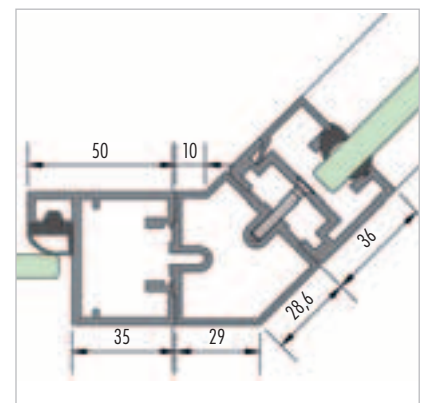

6 Zargenprofil mit Eckprofil 135° + Wandprofil

Duschboden-Set

CAB-BP

- Für jedes Kabinenmodell
- Bestehend aus mehrteiligem Duschbodenelement und mehrteiligem Unterbauelement, waagerechtem Bodenablauf-Stutzen und Haarsieb

Duschbodenelement

- Höhe: 30/45 mm, werkseitig abgedichtet
- Eingebauter und eingedichteter Bodenablauf-Aufnahmerahmen
- Duschbereich mit werkseitigem, vierseitigem Gefälle, Bank- und Wandbereich ohne Gefälle
- Bodenkonstruktion mit umlaufender Fräsung und Feder für die einfache Wandmontage
- Sicheres Click-System zur Befestigung des Ablaufstutzens

Unterbauelement

- Höhe: 55 mm
- Einfacher und schneller Höhenausgleich
- Geeignet zur Integration der Ablauftechnik

Bodenablauf-Stutzen

- DN 50 waagrecht
- Mit Geruchverschluss
- Ablaufleistung (mit Standardrost): 1,0 l/s (nach DIN EN 1253 [l/s])

Haarsieb

- Fängt Haare und Schmutz zuverlässig auf und verhindert so Verstopfungen im Abflussrohr
- Herausnehmbar

Erweiterung (optional)

- Individuelle, stufenlose Erweiterung des Duschbodenelements und Unterbauelements CAB-BP E
- Passend zur erweiterten Kabine (siehe Seite 8)

Zubehör (optional)

- Verschiedene Rostvarianten mit Rostaufnahme sowie weiteres Zubehör siehe Seite 54

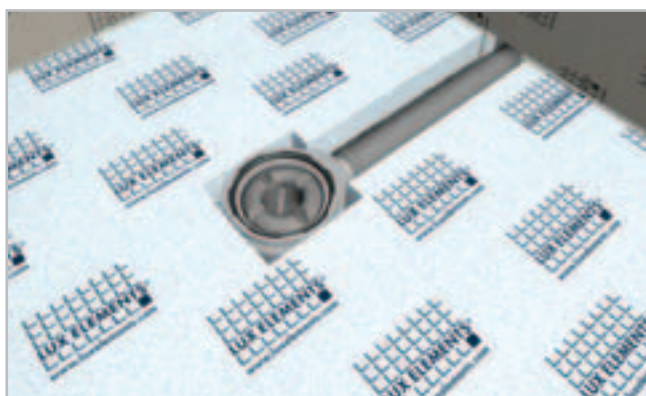
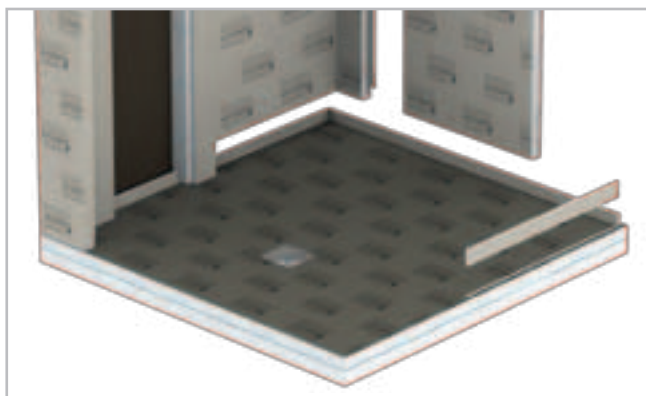
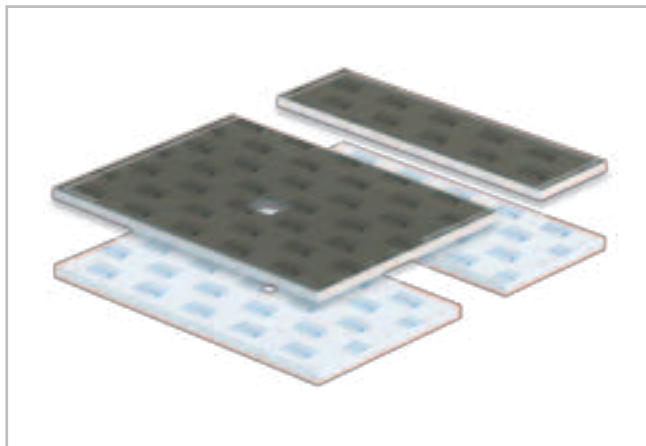

Duschboden-Set CAB-BP

LUX ELEMENTS®-SPA CAB-BP Duschböden

Normgerechte Abdichtung für hoch belasteten Bereich gemäß DIN 18534, Teil 6

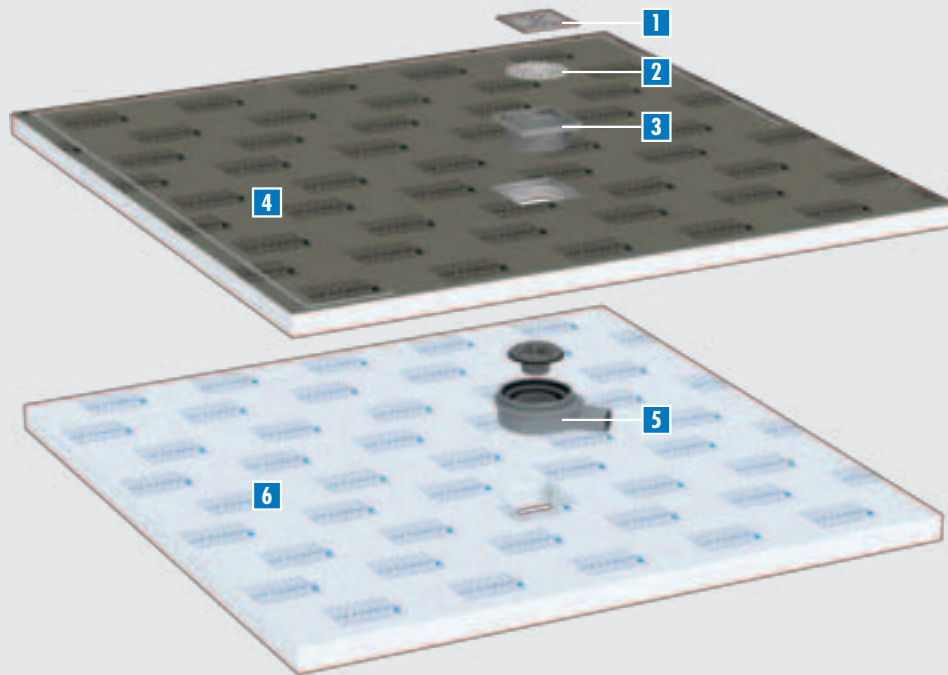

- 1 Rost**
Standard- oder Designrost
(siehe Seite 54)
- 2 Haarsieb**
herausnehmbar
- 3 Rostaufnahme**
individuelle Höhenanpassung an
Belagsdicke (siehe Seite 54)
- 4 Duschbodenelement**
werkseitig abgedichtet mit eingebautem und eingedichtetem Bodenablauf-Aufnahmerahmen
- 5 Bodenablauf-Stutzen**
DN 50 waagrecht
- 6 Unterbauelement**
einfacher und schneller Höhenausgleich

Aufbauhöhe

Die Höhe des Duschbodens beträgt 30/45 mm (Gefälle im Duschbereich), das Unterbauelement ist 55 mm hoch.

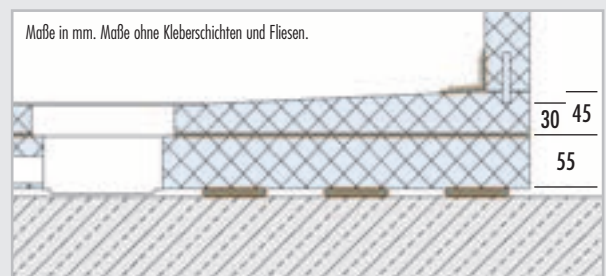

Sekundärentwässerung

Alle LUX ELEMENTS®-SPA CAB-BP Duschbodenelemente verfügen über eine zweite Entwässerungsebene.

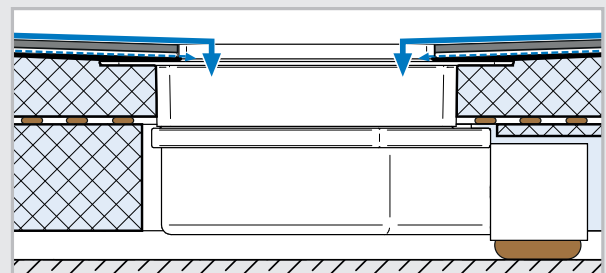

LUX ELEMENTS®-SPA CAB – Übersicht Kabinenmodelle

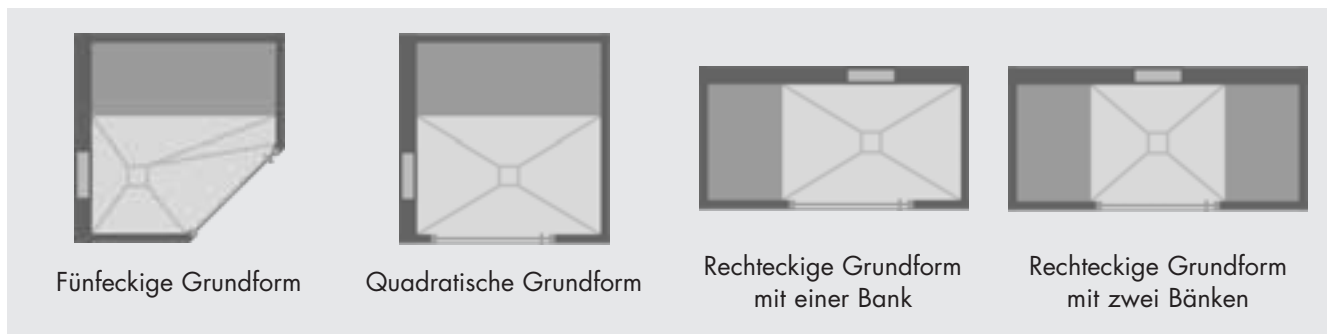

Fünfeckige Grundform – CAB-F

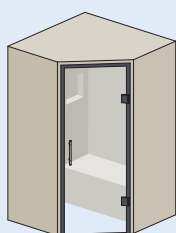

Ohne Glasfront
CAB-F 1400

siehe Seite 20

- Kabinengröße (Grundfläche): 1400 x 1400 mm
- Maximal erweiterbar bis: 1700 x 1700 mm
- Vier verschiedene Ausführungsvarianten

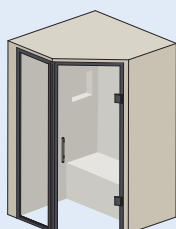

Mit Glasfront
CAB-F-GF 1400

siehe Seite 22

- Kabinengröße (Grundfläche): 1400 x 1400 mm
- Maximal erweiterbar bis: 1700 x 1700 mm
- Zwei verschiedene Ausführungsvarianten



Quadratische Grundform – CAB-Q

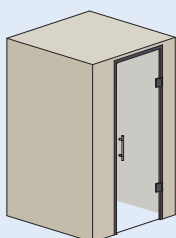

Ohne Glasfront
CAB-Q 1400

siehe Seite 24

- Kabinengröße (Grundfläche): 1400 x 1400 mm
- Maximal erweiterbar bis: 1700 x 1700 mm
- Vier verschiedene Ausführungsvarianten

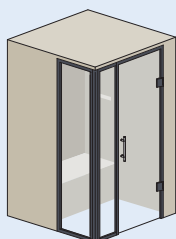

Mit Glasfront
CAB-Q-GF 1400

siehe Seite 26

- Kabinengröße (Grundfläche): 1400 x 1400 mm
- Maximal erweiterbar bis: 1700 x 1700 mm
- Zwei verschiedene Ausführungsvarianten

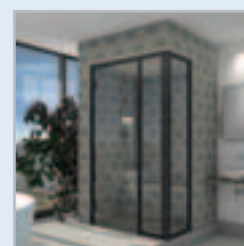

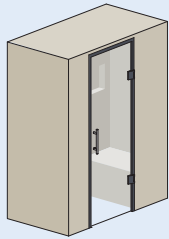
Rechteckige Grundform – CAB-R

Ohne Glasfront

CAB-R 1780/950

siehe Seite 28

- Kabinengröße (Grundfläche): 1780 x 950 mm
- Maximal erweiterbar bis: 2080 x 1250 mm
- Vier verschiedene Ausführungsvarianten

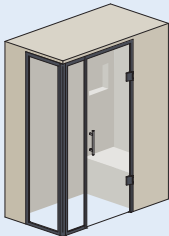

Mit Glasfront

CAB-R-GF 1780/950

siehe Seite 30

- Kabinengröße (Grundfläche): 1780 x 950 mm
- Maximal erweiterbar bis: 2080 x 1250 mm
- Zwei verschiedene Ausführungsvarianten

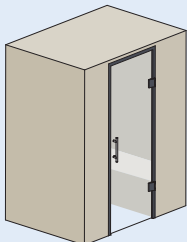
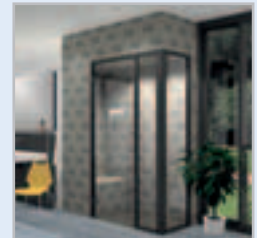

Ohne Glasfront

CAB-R 1780/1250

siehe Seite 32

- Kabinengröße (Grundfläche): 1780 x 1250 mm
- Maximal erweiterbar bis: 2080 x 1550 mm
- Vier verschiedene Ausführungsvarianten

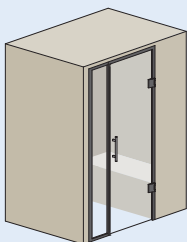
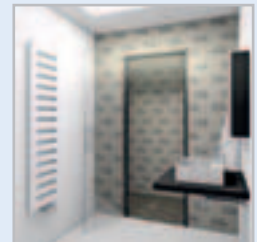

Mit Glasfront

CAB-R-GF 1780/1250

siehe Seite 34

- Kabinengröße (Grundfläche): 1780 x 1250 mm
- Maximal erweiterbar bis: 2080 x 1550 mm
- Zwei verschiedene Ausführungsvarianten

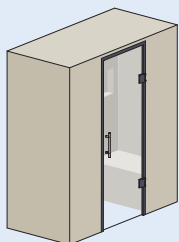

Ohne Glasfront mit zwei Bänken

CAB-R 2000/950

siehe Seite 36

- Kabinengröße (Grundfläche): 2000 x 950 mm
- Maximal erweiterbar bis: 2300 x 1250 mm
- Zwei verschiedene Ausführungsvarianten

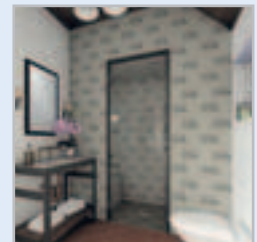

Optionales Zubehör

ab Seite 38

Für Kabine, Bodenablauf und Montage

Fünfeckige Grundform, ohne Glasfront CAB-F 1400

- Spa-Dusche für ein bis zwei Personen
- Grundfläche 1400 x 1400 mm, Wanddicke 50 mm, Dachform FLAT (Gesamthöhe 2200 mm)
- Stufenlose Erweiterung um maximal 300 mm an einer oder beiden Seiten möglich
- Mit Installationswand (100 mm dick) links oder rechts der Tür, inkl. Installationspaneel und Nische
- Glasprofilkonstruktion (2150 mm hoch): Blockzarge, Glastür inkl. Griffstange (Ausführung Tür DIN links oder rechts)
- Sitzbank mit Hohlraum für Leitungsverlegung (Anordnung links oder rechts der Tür)



Zubehör (optional)

- Duschboden-Set: Duschboden- und Unterbauelement, waagerechter Ablauf und Haarsieb (siehe Seite 16)
- Weiteres Zubehör ab Seite 38: Blende / Dachelement mit Neigung / Licht / Sound / Heizung / Dampf / Technikpaneel / Revisionsklappe / Bodenablaufsysteme und Zubehör / Montagezubehör

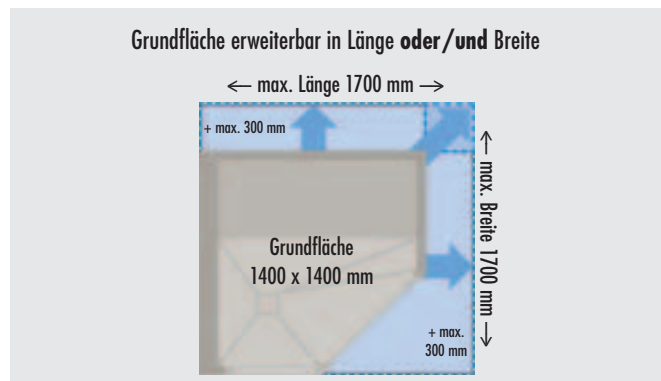

CAB-F 1400

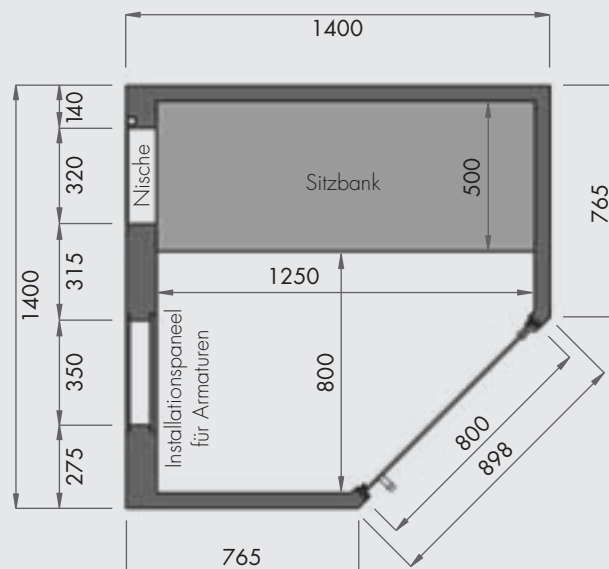



Maße in mm

(Abbildung zeigt die Ausführung „R.RL“)

■ PRODUKTDATEN – LUX ELEMENTS®-SPA CAB-F 1400 ...

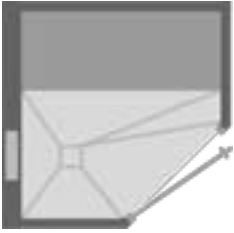
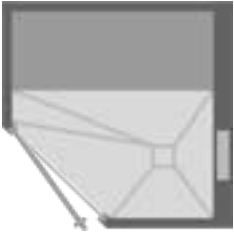
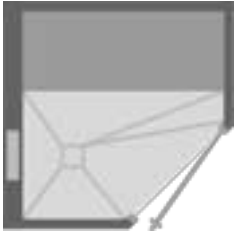
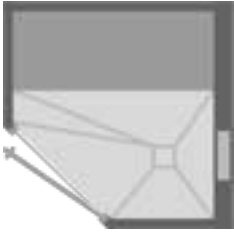
Verpackungsdaten auf Anfrage

ARTIKEL-NUMMER	ARTIKELBEZEICHNUNG / ARTIKELBESCHREIBUNG	EINHEIT	PREIS / EINHEIT €
	CAB-F 1400 L.RL * Tür DIN <u>links</u> / Sitzbank <u>rechts</u> der Tür / Installationswand <u>links</u> der Tür		
	CAB-F 1400 L.LR * Tür DIN <u>links</u> / Sitzbank <u>links</u> der Tür / Installationswand <u>rechts</u> der Tür		
	CAB-F 1400 R.RL * Tür DIN <u>rechts</u> / Sitzbank <u>rechts</u> der Tür / Installationswand <u>links</u> der Tür		
	CAB-F 1400 R.LR * Tür DIN <u>rechts</u> / Sitzbank <u>links</u> der Tür / Installationswand <u>rechts</u> der Tür		

Spa-Dusche			
 <i>(Abbildung zeigt die Ausführung „L.LR“)</i>	CAB-F 1400 ... , fünfeckige Spa-Dusche als Bausatz, 1400 x 1400 x 2200 mm, Wanddicke 50 mm, eine Wand 100 mm dick als Installationswand (Anordnung links oder rechts der Tür), inkl. Installationspaneel und Nische 320 x 320 mm, Dachform FLAT, deckenhohe Glasprofilkonstruktion 800 x 2150 mm, pulverbeschichtet dunkelgrau metallic DB 703, Ausführung Tür DIN links oder rechts , mit Glastür inkl. Griffstange, Sitzbank mit Hohlraum für Leitungsverlegung (Anordnung links oder rechts der Tür) optional: CAB-E... , stufenlose Erweiterung der Spa-Dusche um maximal 300 mm in der Länge oder/und Breite, max. Länge 1700 mm, max. Breite 1700 mm		
	LESPA1000	CAB-F 1400 L.RL , Glasprofilkonstruktion Ausführung Tür DIN links , Sitzbank rechts der Tür, Installationswand links der Tür	Set 5.216,65
	LESPA1001	CAB-F 1400 L.LR , Glasprofilkonstruktion Ausführung Tür DIN links , Sitzbank links der Tür, Installationswand rechts der Tür	Set 5.216,65
	LESPA1002	CAB-F 1400 R.RL , Glasprofilkonstruktion Ausführung Tür DIN rechts , Sitzbank rechts der Tür, Installationswand links der Tür	Set 5.216,65
	LESPA1003	CAB-F 1400 R.LR , Glasprofilkonstruktion Ausführung Tür DIN rechts , Sitzbank links der Tür, Installationswand rechts der Tür	Set 5.216,65
	LESPA1200	CAB-E-1 , stufenlose Erweiterung der Spa-Dusche um maximal 300 mm in der Länge oder Breite	Zulage 320,00
	LESPA1201	CAB-E-2 , stufenlose Erweiterung der Spa-Dusche um maximal 300 mm in der Länge und Breite	Zulage 462,00
Boden			
 <i>(Abbildung zeigt die Ausführung „LR“)</i>	CAB-BP-F 1400 ... , Duschboden-Set, bestehend aus mehrteiligem Duschbodenelement 1400 x 1400 x 30/45 mm mit eingebautem und eingedichtetem Bodenablauf-Aufnahmerahmen 135 x 135 mm, mehrteiligem Unterbauelement 1400 x 1400 x 55 mm, Bodenablauf-Stützen DN 50 waagrecht inkl. Geruchsverschluss und Haarsieb optional: CAB-BP E... , stufenlose Erweiterung des Duschboden-Sets um maximal 300 mm in der Länge oder/und Breite, max. Länge 1700 mm, max. Breite 1700 mm		
	LESPA1100	CAB-BP-F 1400 LR , passend für CAB-F 1400 R.LR oder L.LR	Set 833,52
	LESPA1101	CAB-BP-F 1400 RL , passend für CAB-F 1400 R.RL oder L.RL	Set 833,52
	LESPA1203	CAB-BP E-1 , stufenlose Erweiterung des Duschboden-Sets um maximal 300 mm in der Länge oder Breite	Zulage 179,90
	LESPA1204	CAB-BP E-2 , stufenlose Erweiterung des Duschboden-Sets um maximal 300 mm in der Länge und Breite	Zulage 318,90

Weiteres Zubehör ab Seite 38 / Bodenablaufsysteme und Zubehör siehe Seite 54 / Montagezubehör siehe Seite 56

* Darstellung inkl. Boden

Kabinenkonfigurator und technische Dokumentationen zum Download siehe www.luxelements-privatespa.com

Fünfeckige Grundform, mit Glasfront CAB-F-GF 1400

- Spa-Dusche für ein bis zwei Personen
- Grundfläche 1400 x 1400 mm, Wanddicke 50 mm, Dachform FLAT (Gesamthöhe 2200 mm)
- Stufenlose Erweiterung um maximal 300 mm an einer oder beiden Seiten möglich
- Mit Installationswand (100 mm dick) links oder rechts der Tür, inkl. Installationspaneel und Nische
- Glasprofilkonstruktion (2150 mm hoch) mit 135 °-Eckausbildung: Blockzarge, Glastür inkl. Griffstange (Ausführung Tür DIN links oder rechts), Wandprofil, Glaswand
- Sitzbank mit Hohlraum für Leitungsverlegung (Anordnung links oder rechts der Tür)

Zubehör (optional)

- Duschboden-Set: Duschboden- und Unterbauelement, waagerechter Ablauf und Haarsieb (siehe Seite 16)
- Weiteres Zubehör ab Seite 38: Blende / Dachelement mit Neigung / Licht / Sound / Heizung / Dampf / Technikpaneel / Revisionsklappe / Bodenablaufsysteme und Zubehör / Montagezubehör

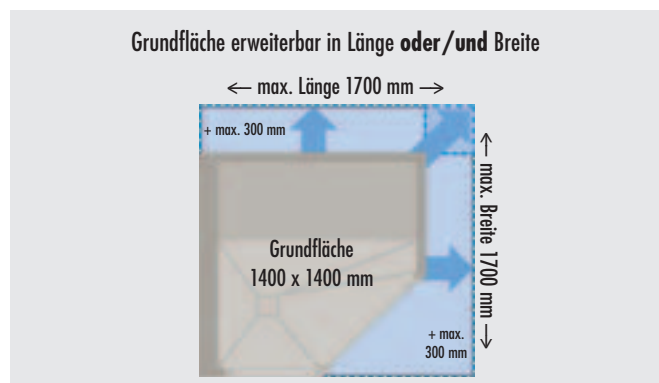

CAB-F-GF 1400

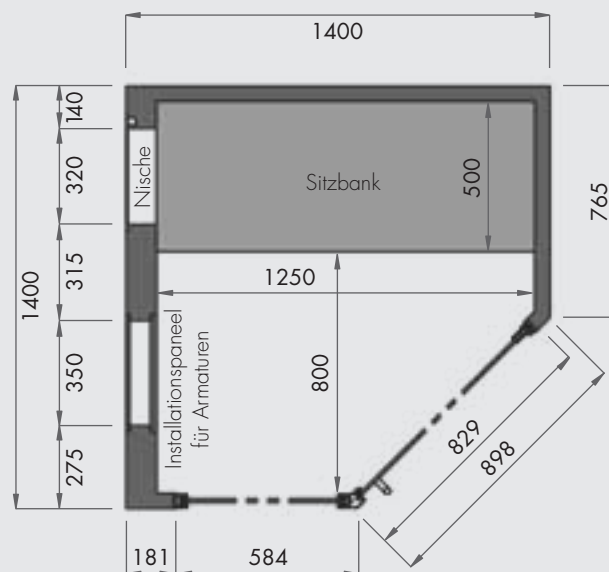



Maße in mm

(Abbildung zeigt die Ausführung „R.RL“)

■ PRODUKTDATEN – LUX ELEMENTS®-SPA CAB-F-GF 1400 ...

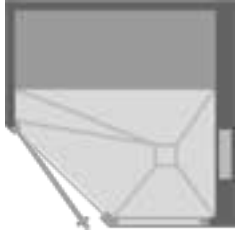
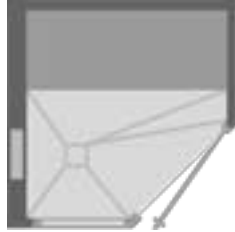
Verpackungsdaten auf Anfrage

ARTIKEL-NUMMER	ARTIKELBEZEICHNUNG / ARTIKELBESCHREIBUNG	EINHEIT	PREIS / EINHEIT €
	 <p>CAB-F-GF 1400 L.LR * Tür DIN <u>links</u> / Sitzbank <u>links</u> der Tür / Installationswand <u>rechts</u> der Tür</p>		
	 <p>CAB-F-GF 1400 R.RL * Tür DIN <u>rechts</u> / Sitzbank <u>rechts</u> der Tür / Installationswand <u>links</u> der Tür</p>		

Spa-Dusche				
 <p>(Abbildung zeigt die Ausführung „L.LR“)</p>	<p>CAB-F-GF 1400 ..., fünfeckige Spa-Dusche mit Glasfront als Bausatz, 1400 x 1400 x 2200 mm, Wanddicke 50 mm, eine Wand 100 mm dick als Installationswand (Anordnung <u>links</u> oder <u>rechts</u> der Tür), inkl. Installationspaneel und Nische 320 x 320 mm, Dachform FLAT, deckenhohe Glasprofilkonstruktion mit 135°-Eckausbildung 829 + 584 x 2150 mm, pulverbeschichtet dunkelgrau metallic DB 703, Ausführung Tür DIN <u>links</u> oder <u>rechts</u>, mit Glastür inkl. Griffstange, Sitzbank mit Hohlraum für Leitungsverlegung (Anordnung <u>links</u> oder <u>rechts</u> der Tür) <u>optional</u>: CAB-E..., stufenlose Erweiterung der Spa-Dusche um maximal 300 mm in der Länge <u>oder</u> <u>und</u> Breite, max. Länge 1700 mm, max. Breite 1700 mm</p>			
	LESPA1004	CAB-F-GF 1400 L.LR , Glasprofilkonstruktion Ausführung Tür DIN <u>links</u> , Sitzbank <u>links</u> der Tür, Installationswand <u>rechts</u> der Tür	Set	6.817,13
	LESPA1005	CAB-F-GF 1400 R.RL , Glasprofilkonstruktion Ausführung Tür DIN <u>rechts</u> , Sitzbank <u>rechts</u> der Tür, Installationswand <u>links</u> der Tür	Set	6.817,13
	LESPA1200	CAB-E-1 , stufenlose Erweiterung der Spa-Dusche um maximal 300 mm in der Länge <u>oder</u> Breite	Zulage	320,00
	LESPA1201	CAB-E-2 , stufenlose Erweiterung der Spa-Dusche um maximal 300 mm in der Länge <u>und</u> Breite	Zulage	462,00
Boden				
 <p>(Abbildung zeigt die Ausführung „LR“)</p>	<p>CAB-BP-F-GF 1400 ..., Duschboden-Set, bestehend aus mehrteiligem Duschbodenelement 1400 x 1400 x 30/45 mm mit eingebautem und eingedichtetem Bodenablauf-Aufnahmerahmen 135 x 135 mm, mehrteiligem Unterbauelement 1400 x 1400 x 55 mm, Bodenablauf-Stutzen DN 50 waagrecht inkl. Geruchsverschluss und Haarsieb <u>optional</u>: CAB-BP E..., stufenlose Erweiterung des Duschboden-Sets um maximal 300 mm in der Länge <u>oder</u> <u>und</u> Breite, max. Länge 1700 mm, max. Breite 1700 mm</p>			
	LESPA1102	CAB-BP-F-GF 1400 LR , passend für CAB-F-GF 1400 L.LR	Set	858,10
	LESPA1103	CAB-BP-F-GF 1400 RL , passend für CAB-F-GF 1400 R.RL	Set	858,10
	LESPA1203	CAB-BP E-1 , stufenlose Erweiterung des Duschboden-Sets um maximal 300 mm in der Länge <u>oder</u> Breite	Zulage	179,90
	LESPA1204	CAB-BP E-2 , stufenlose Erweiterung des Duschboden-Sets um maximal 300 mm in der Länge <u>und</u> Breite	Zulage	318,90

Weiteres Zubehör ab Seite 38 / Bodenablaufsysteme und Zubehör siehe Seite 54 / Montagezubehör siehe Seite 56

* Darstellung inkl. Boden

 Kabinenkonfigurator und technische Dokumentationen zum Download siehe
www.luxelements-privatespa.com

Quadratische Grundform, ohne Glasfront CAB-Q 1400

- Spa-Dusche für ein bis zwei Personen
- Grundfläche 1400 x 1400 mm, Wanddicke 50 mm, Dachform FLAT (Gesamthöhe 2200 mm)
- Stufenlose Erweiterung um maximal 300 mm an einer oder beiden Seiten möglich
- Mit Installationswand (100 mm dick) links oder rechts der Tür, inkl. Installationspaneel und Nische
- Glasprofilkonstruktion (2150 mm hoch): Blockzarge, Glastür inkl. Griffstange (Ausführung Tür DIN links oder rechts)
- Sitzbank mit Hohlraum für Leitungsverlegung (Anordnung gegenüber der Tür)



(Abbildung inkl. Blende)

Zubehör (optional)

- Duschboden-Set: Duschboden- und Unterbauelement, waagerechter Ablauf und Haarsieb (siehe Seite 16)
- Weiteres Zubehör ab Seite 38: Blende / Dachelement mit Neigung / Licht / Sound / Heizung / Dampf / Technikpaneel / Revisionsklappe / Bodenablaufsysteme und Zubehör / Montagezubehör

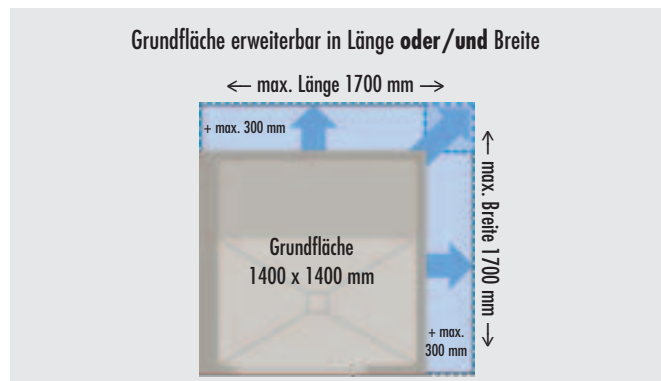

CAB-Q 1400

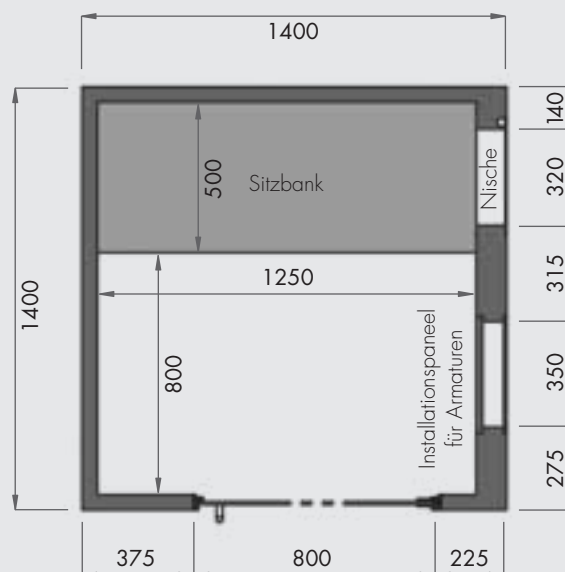





Maße in mm

(Abbildung zeigt die Ausführung „R.GR“)

■ PRODUKTDATEN – LUX ELEMENTS®-SPA CAB-Q 1400 ...

Verpackungsdaten auf Anfrage

ARTIKEL-NUMMER	ARTIKELBEZEICHNUNG / ARTIKELBESCHREIBUNG	EINHEIT	PREIS / EINHEIT €
	CAB-Q 1400 L.GL * Tür DIN <u>links</u> / Sitzbank gegenüber der Tür / Installationswand <u>links</u> der Tür		
	CAB-Q 1400 L.GR * Tür DIN <u>links</u> / Sitzbank gegenüber der Tür / Installationswand <u>rechts</u> der Tür		
	CAB-Q 1400 R.GL * Tür DIN <u>rechts</u> / Sitzbank gegenüber der Tür / Installationswand <u>links</u> der Tür		
	CAB-Q 1400 R.GR * Tür DIN <u>rechts</u> / Sitzbank gegenüber der Tür / Installationswand <u>rechts</u> der Tür		

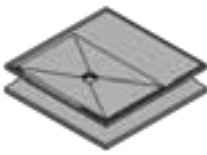
Spa-Dusche				
	CAB-Q 1400 ... , quadratische Spa-Dusche als Bausatz, 1400 x 1400 x 2200 mm, Wanddicke 50 mm, eine Wand 100 mm dick als Installationswand (Anordnung <u>links</u> oder <u>rechts</u> der Tür), inkl. Installationspaneel und Nische 320 x 320 mm, Dachform FLAT, deckenhohe Glasprofilkonstruktion 800 x 2150 mm, pulverbeschichtet dunkelgrau metallic DB 703, Ausführung Tür DIN <u>links</u> oder <u>rechts</u> , mit Glastür inkl. Griffstange, Sitzbank mit Hohlraum für Leitungsverlegung (Anordnung gegenüber der Tür) optional: CAB-E... , stufenlose Erweiterung der Spa-Dusche um maximal 300 mm in der Länge oder/und Breite, max. Länge 1700 mm, max. Breite 1700 mm			
	LESPA1006	CAB-Q 1400 L.GL , Glasprofilkonstruktion Ausführung Tür DIN <u>links</u> , Installationswand <u>links</u> der Tür	Set	5.281,91
	LESPA1007	CAB-Q 1400 L.GR , Glasprofilkonstruktion Ausführung Tür DIN <u>links</u> , Installationswand <u>rechts</u> der Tür	Set	5.281,91
	LESPA1008	CAB-Q 1400 R.GL , Glasprofilkonstruktion Ausführung Tür DIN <u>rechts</u> , Installationswand <u>links</u> der Tür	Set	5.281,91
	LESPA1009	CAB-Q 1400 R.GR , Glasprofilkonstruktion Ausführung Tür DIN <u>rechts</u> , Installationswand <u>rechts</u> der Tür	Set	5.281,91
	LESPA1200	CAB-E-1 , stufenlose Erweiterung der Spa-Dusche um maximal 300 mm in der Länge oder Breite	Zulage	320,00
	LESPA1201	CAB-E-2 , stufenlose Erweiterung der Spa-Dusche um maximal 300 mm in der Länge und Breite	Zulage	462,00
Boden				
	CAB-BP-Q 1400 ... , Duschboden-Set, bestehend aus mehrteiligem Duschbodenelement 1400 x 1400 x 30/45 mm mit eingebautem und eingedichtetem Bodenablauf-Aufnahmerahmen 135 x 135 mm, mehrteiligem Unterbauelement 1400 x 1400 x 55 mm, Bodenablauf-Stützen DN 50 waagrecht inkl. Geruchsverschluss und Haarsieb optional: CAB-BP E... , stufenlose Erweiterung des Duschboden-Sets um maximal 300 mm in der Länge oder/und Breite, max. Länge 1700 mm, max. Breite 1700 mm			
	LESPA1104	CAB-BP-Q 1400 GL , passend für CAB-Q 1400 L.GL oder R.GL	Set	904,69
	LESPA1105	CAB-BP-Q 1400 GR , passend für CAB-Q 1400 L.GR oder R.GR	Set	904,69
	LESPA1203	CAB-BP E-1 , stufenlose Erweiterung des Duschboden-Sets um maximal 300 mm in der Länge oder Breite	Zulage	179,90
	LESPA1204	CAB-BP E-2 , stufenlose Erweiterung des Duschboden-Sets um maximal 300 mm in der Länge und Breite	Zulage	318,90

Weiteres Zubehör ab Seite 38 / Bodenablaufsysteme und Zubehör siehe Seite 54 / Montagezubehör siehe Seite 56

* Darstellung inkl. Boden



Kabinenkonfigurator und technische Dokumentationen zum Download siehe
www.luxelements-privatespa.com

Quadratische Grundform, mit Glasfront **CAB-Q-GF 1400**

- Spa-Dusche für ein bis zwei Personen
- Grundfläche 1400 x 1400 mm, Wanddicke 50 mm, Dachform FLAT (Gesamthöhe 2200 mm)
- Stufenlose Erweiterung um maximal 300 mm an einer oder beiden Seiten möglich
- Mit Installationswand (100 mm dick) links oder rechts der Tür, inkl. Installationspaneel und Nische
- Glasprofilkonstruktion (2150 mm hoch) mit 90 °-Eckausbildung: Blockzarge, Glastür inkl. Griffstange (Ausführung Tür DIN links oder rechts), Wandprofile, Glaswände
- Sitzbank mit Hohlraum für Leitungsverlegung (Anordnung gegenüber der Tür)

Zubehör (optional)

- Duschboden-Set: Duschboden- und Unterbauelement, waagerechter Ablauf und Haarsieb (siehe Seite 16)
- Weiteres Zubehör ab Seite 38: Blende / Dachelement mit Neigung / Licht / Sound / Heizung / Dampf / Technikpaneel / Revisionsklappe / Bodenablaufsysteme und Zubehör / Montagezubehör



(Abbildung inkl. Blende)

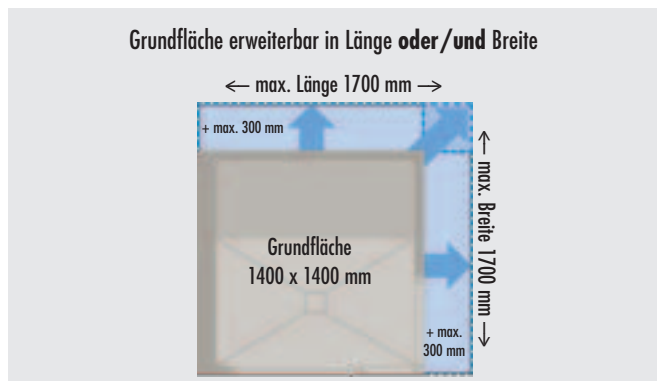

CAB-Q-GF 1400

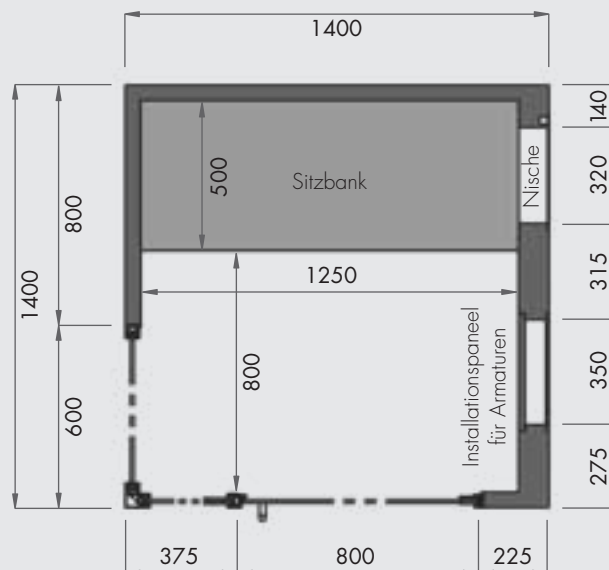



Maße in mm

(Abbildung zeigt die Ausführung „R.GR“)

■ PRODUKTDATEN – LUX ELEMENTS®-SPA CAB-Q-GF 1400 ...

Verpackungsdaten auf Anfrage

ARTIKEL-NUMMER	ARTIKELBEZEICHNUNG / ARTIKELBESCHREIBUNG	EINHEIT	PREIS / EINHEIT €
	 <p>CAB-Q-GF 1400 L.GL * Tür DIN links / Sitzbank gegenüber der Tür / Installationswand links der Tür</p>		
	 <p>CAB-Q-GF 1400 R.GR * Tür DIN rechts / Sitzbank gegenüber der Tür / Installationswand rechts der Tür</p>		

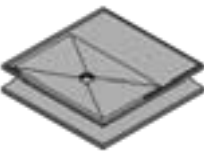
Spa-Dusche			
 <p>(Abbildung zeigt die Ausführung „L.GL“)</p>	<p>CAB-Q-GF 1400 ..., quadratische Spa-Dusche mit Glasfront als Bausatz, 1400 x 1400 x 2200 mm, Wanddicke 50 mm, eine Wand 100 mm dick als Installationswand (Anordnung links oder rechts der Tür), inkl. Installationspaneel und Nische 320 x 320 mm, Dachform FLAT, deckenhohe Glasprofilkonstruktion mit 90°-Eckausbildung 1175 + 600 x 2150 mm, pulverbeschichtet dunkelgrau metallic DB 703, Ausführung Tür DIN links oder rechts, mit Glastür inkl. Griffstange, Sitzbank mit Hohlraum für Leitungsverlegung (Anordnung gegenüber der Tür)</p> <p><u>optional</u>: CAB-E..., stufenlose Erweiterung der Spa-Dusche um maximal 300 mm in der Länge oder / und Breite, max. Länge 1700 mm, max. Breite 1700 mm</p>		
	<p>LESPA1010 CAB-Q-GF 1400 L.GL, Glasprofilkonstruktion Ausführung Tür DIN links, Installationswand links der Tür</p>	Set	6.953,88
	<p>LESPA1011 CAB-Q-GF 1400 R.GR, Glasprofilkonstruktion Ausführung Tür DIN rechts, Installationswand rechts der Tür</p>	Set	6.953,88
	<p>LESPA1200 CAB-E-1, stufenlose Erweiterung der Spa-Dusche um maximal 300 mm in der Länge oder Breite</p>	Zulage	320,00
	<p>LESPA1201 CAB-E-2, stufenlose Erweiterung der Spa-Dusche um maximal 300 mm in der Länge und Breite</p>	Zulage	462,00
Boden			
 <p>(Abbildung zeigt die Ausführung „GL“)</p>	<p>CAB-BP-Q-GF 1400 ..., Duschboden-Set, bestehend aus mehrteiligem Duschbodenelement 1400 x 1400 x 30/45 mm mit eingebautem und eingedichtetem Bodenablauf-Aufnahmerahmen 135 x 135 mm, mehrteiligem Unterbauelement 1400 x 1400 x 55 mm, Bodenablauf-Stutzen DN 50 waagrecht inkl. Geruchsverschluss und Haarsieb</p> <p><u>optional</u>: CAB-BP E..., stufenlose Erweiterung des Duschboden-Sets um maximal 300 mm in der Länge oder / und Breite, max. Länge 1700 mm, max. Breite 1700 mm</p>		
	<p>LESPA1106 CAB-BP-Q-GF 1400 GL, passend für CAB-Q-GF 1400 L.GL</p>	Set	944,63
	<p>LESPA1107 CAB-BP-Q-GF 1400 GR, passend für CAB-Q-GF 1400 R.GR</p>	Set	944,63
	<p>LESPA1203 CAB-BP E-1, stufenlose Erweiterung des Duschboden-Sets um maximal 300 mm in der Länge oder Breite</p>	Zulage	179,90
	<p>LESPA1204 CAB-BP E-2, stufenlose Erweiterung des Duschboden-Sets um maximal 300 mm in der Länge und Breite</p>	Zulage	318,90

Weiteres Zubehör ab Seite 38 / Bodenablaufsysteme und Zubehör siehe Seite 54 / Montagezubehör siehe Seite 56

* Darstellung inkl. Boden



Kabinenkonfigurator und technische Dokumentationen zum Download siehe
www.luxelements-privatespa.com

Rechteckige Grundform, ohne Glasfront CAB-R 1780/950

- Spa-Dusche für eine Person
- Grundfläche 1780 x 950 mm, Wanddicke 50 mm, Dachform FLAT (Gesamthöhe 2200 mm)
- Stufenlose Erweiterung um maximal 300 mm an einer oder beiden Seiten möglich
- Mit Installationswand (100 mm dick) gegenüber der Tür, inkl. Installationspaneel und Nische
- Glasprofilkonstruktion (2150 mm hoch): Blockzarge, Glastür inkl. Griffstange (Ausführung Tür DIN links oder rechts)
- Sitzbank mit Hohlraum für Leitungsverlegung (Anordnung links oder rechts der Tür)



(Abbildung inkl. Blende)

Zubehör (optional)

- Duschboden-Set: Duschboden- und Unterbauelement, waagerechter Ablauf und Haarsieb (siehe Seite 16)
- Weiteres Zubehör ab Seite 38: Blende / Dachelement mit Neigung / Licht / Sound / Heizung / Dampf / Technikpaneel / Revisionsklappe / Bodenablaufsysteme und Zubehör / Montagezubehör

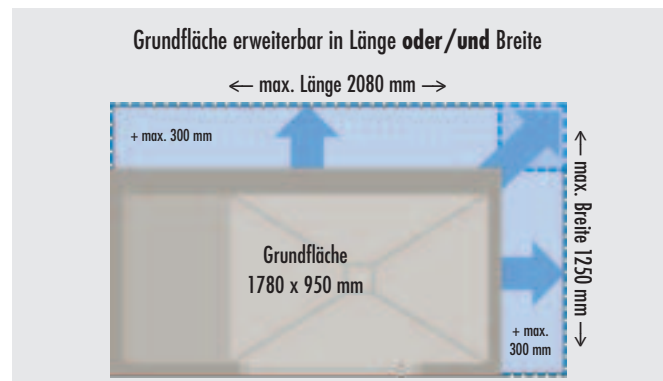

CAB-R 1780/950

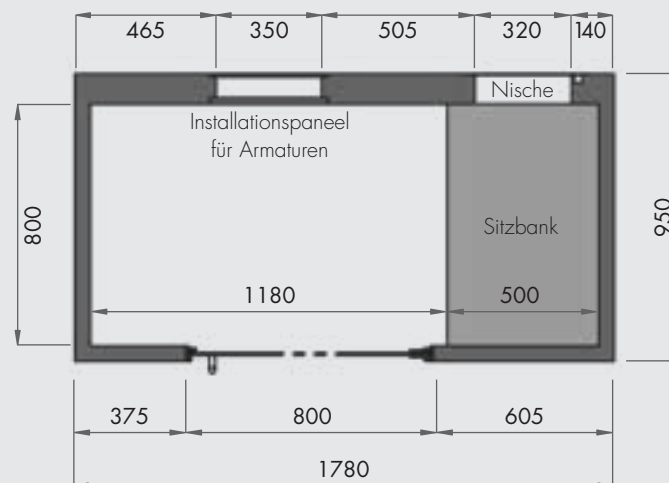





Maße in mm

(Abbildung zeigt die Ausführung „R.RG“)

■ PRODUKTDATEN – LUX ELEMENTS®-SPA CAB-R 1780/950 ...

Verpackungsdaten auf Anfrage

ARTIKEL-NUMMER	ARTIKELBEZEICHNUNG / ARTIKELBESCHREIBUNG	EINHEIT	PREIS / EINHEIT €
			
CAB-R 1780/950 L.LG * Tür DIN links / Sitzbank links der Tür / Installationswand gegenüber der Tür	CAB-R 1780/950 L.RG * Tür DIN links / Sitzbank rechts der Tür / Installationswand gegenüber der Tür	CAB-R 1780/950 R.LG * Tür DIN rechts / Sitzbank links der Tür / Installationswand gegenüber der Tür	CAB-R 1780/950 R.RG * Tür DIN rechts / Sitzbank rechts der Tür / Installationswand gegenüber der Tür

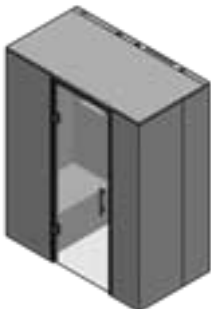
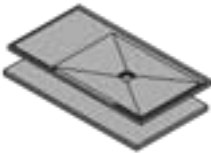
Spa-Dusche				
 (Abbildung zeigt die Ausführung „L.LG“)	CAB-R 1780/950 ... , rechteckige Spa-Dusche als Bausatz, 1780 x 950 x 2200 mm, Wanddicke 50 mm, eine Wand 100 mm dick als Installationswand (Anordnung gegenüber der Tür), inkl. Installationspaneel und Nische 320 x 320 mm, Dachform FLAT, deckenhohe Glasprofilkonstruktion 800 x 2150 mm, pulverbeschichtet dunkelgrau metallic DB 703, Ausführung Tür DIN links oder rechts, mit Glastür inkl. Griffstange, Sitzbank mit Hohlraum für Leitungsverlegung (Anordnung links oder rechts der Tür) optional: CAB-E... , stufenlose Erweiterung der Spa-Dusche um maximal 300 mm in der Länge oder/und Breite, max. Länge 2080 mm, max. Breite 1250 mm			
	LESPA1012	CAB-R 1780/950 L.LG , Glasprofilkonstruktion Ausführung Tür DIN links, Sitzbank links der Tür	Set	4.952,68
	LESPA1013	CAB-R 1780/950 L.RG , Glasprofilkonstruktion Ausführung Tür DIN links, Sitzbank rechts der Tür	Set	4.952,68
	LESPA1014	CAB-R 1780/950 R.LG , Glasprofilkonstruktion Ausführung Tür DIN rechts, Sitzbank links der Tür	Set	4.952,68
	LESPA1015	CAB-R 1780/950 R.RG , Glasprofilkonstruktion Ausführung Tür DIN rechts, Sitzbank rechts der Tür	Set	4.952,68
	LESPA1200	CAB-E-1 , stufenlose Erweiterung der Spa-Dusche um maximal 300 mm in der Länge oder Breite	Zulage	320,00
	LESPA1201	CAB-E-2 , stufenlose Erweiterung der Spa-Dusche um maximal 300 mm in der Länge und Breite	Zulage	462,00
Boden				
 (Abbildung zeigt die Ausführung „LG“)	CAB-BP-R 1780/950 ... , Duschboden-Set, bestehend aus mehrteiligem Duschbodenelement 1780 x 950 x 30/45 mm mit eingebautem und eingedichtetem Bodenablauf-Aufnahmerahmen 135 x 135 mm, mehrteiligem Unterbauelement 1780 x 950 x 55 mm, Bodenablauf-Stützen DN 50 waagrecht inkl. Geruchsverschluss und Haarsieb optional: CAB-BP E... , stufenlose Erweiterung des Duschboden-Sets um maximal 300 mm in der Länge oder/und Breite, max. Länge 2080 mm, max. Breite 1250 mm			
	LESPA1108	CAB-BP-R 1780/950 LG , passend für CAB-R 1780/950 L.LG oder R.LG	Set	809,73
	LESPA1109	CAB-BP-R 1780/950 RG , passend für CAB-R 1780/950 L.RG oder R.RG	Set	809,73
	LESPA1203	CAB-BP E-1 , stufenlose Erweiterung des Duschboden-Sets um maximal 300 mm in der Länge oder Breite	Zulage	179,90
	LESPA1204	CAB-BP E-2 , stufenlose Erweiterung des Duschboden-Sets um maximal 300 mm in der Länge und Breite	Zulage	318,90

Weiteres Zubehör ab Seite 38 / Bodenablaufsysteme und Zubehör siehe Seite 54 / Montagezubehör siehe Seite 56

* Darstellung inkl. Boden



Kabinenkonfigurator und technische Dokumentationen zum Download siehe
www.luxelements-privatespa.com

Rechteckige Grundform, mit Glasfront **CAB-R-GF 1780/950**

- Spa-Dusche für eine Person
- Grundfläche 1780 x 950 mm, Wanddicke 50 mm, Dachform FLAT (Gesamthöhe 2200 mm)
- Stufenlose Erweiterung um maximal 300 mm an einer oder beiden Seiten möglich
- Mit Installationswand (100 mm dick) gegenüber der Tür, inkl. Installationspaneel und Nische
- Glasprofilkonstruktion (2150 mm hoch) mit 90 °-Eckausbildung: Blockzarge, Glastür inkl. Griffstange (Ausführung Tür DIN links oder rechts), Wandprofile, Glaswände
- Sitzbank mit Hohlraum für Leitungsverlegung (Anordnung links oder rechts der Tür)

Zubehör (optional)

- Duschboden-Set: Duschboden- und Unterbauelement, waagerechter Ablauf und Haarsieb (siehe Seite 16)
- Weiteres Zubehör ab Seite 38: Blende / Dachelement mit Neigung / Licht / Sound / Heizung / Dampf / Technikpaneel / Revisionsklappe / Bodenablaufsysteme und Zubehör / Montagezubehör

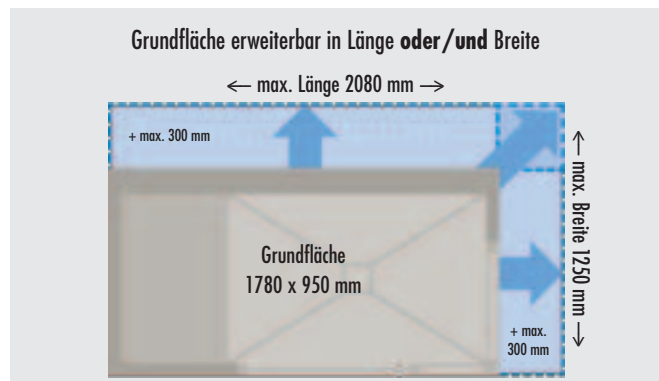

CAB-R-GF 1780/950

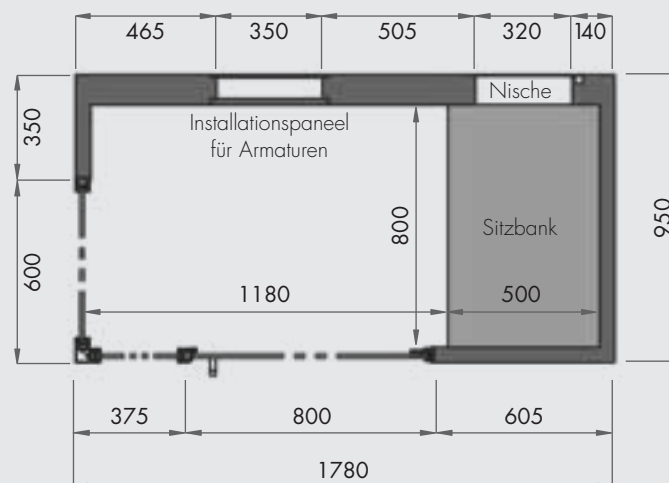

Maße in mm

(Abbildung zeigt die Ausführung „R.RG“)

■ PRODUKTDATEN – LUX ELEMENTS®-SPA CAB-R-GF 1780/950 ...

Verpackungsdaten auf Anfrage

ARTIKEL-NUMMER	ARTIKELBEZEICHNUNG / ARTIKELBESCHREIBUNG	EINHEIT	PREIS / EINHEIT €
			
	CAB-R-GF 1780/950 L.L.G.* Tür DIN <u>links</u> / Sitzbank <u>links</u> der Tür / Installationswand gegenüber der Tür		
	CAB-R-GF 1780/950 R.R.G.* Tür DIN <u>rechts</u> / Sitzbank <u>rechts</u> der Tür / Installationswand gegenüber der Tür		

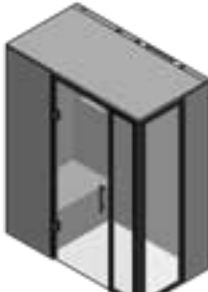
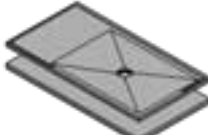
Spa-Dusche				
 (Abbildung zeigt die Ausführung „L.L.G.“)	CAB-R-GF 1780/950 ... , rechteckige Spa-Dusche mit Glasfront als Bausatz, 1780 x 950 x 2200 mm, Wanddicke 50 mm, eine Wand 100 mm dick als Installationswand (Anordnung gegenüber der Tür), inkl. Installationspaneel und Nische 320 x 320 mm, Dachform FLAT, deckenhohe Glasprofilkonstruktion mit 90°-Eckausbildung 1175 + 600 x 2150 mm, pulverbeschichtet dunkelgrau metallic DB 703, Ausführung Tür DIN <u>links</u> oder <u>rechts</u> , mit Glstür inkl. Griffstange, Sitzbank mit Hohlraum für Leitungsverlegung (Anordnung <u>links</u> oder <u>rechts</u> der Tür) <u>optional</u> : CAB-E... , stufenlose Erweiterung der Spa-Dusche um maximal 300 mm in der Länge <u>oder</u> <u>und</u> Breite, max. Länge 2080 mm, max. Breite 1250 mm			
	LESPA1016	CAB-R-GF 1780/950 L.L.G , Glasprofilkonstruktion Ausführung Tür DIN <u>links</u> , Sitzbank <u>links</u> der Tür	Set	6.588,71
	LESPA1017	CAB-R-GF 1780/950 R.R.G , Glasprofilkonstruktion Ausführung Tür DIN <u>rechts</u> , Sitzbank <u>rechts</u> der Tür	Set	6.588,71
	LESPA1200	CAB-E-1 , stufenlose Erweiterung der Spa-Dusche um maximal 300 mm in der Länge <u>oder</u> Breite	Zulage	320,00
	LESPA1201	CAB-E-2 , stufenlose Erweiterung der Spa-Dusche um maximal 300 mm in der Länge <u>und</u> Breite	Zulage	462,00
Boden				
 (Abbildung zeigt die Ausführung „LG“)	CAB-BP-R-GF 1780/950 ... , Duschboden-Set, bestehend aus mehrteiligem Duschbodenelement 1780 x 950 x 30/45 mm mit eingebautem und eingedichtetem Bodenablauf-Aufnahmerahmen 135 x 135 mm, mehrteiligem Unterbauelement 1780 x 950 x 55 mm, Bodenablauf-Stutzen DN 50 waagrecht inkl. Geruchsverschluss und Haarsieb <u>optional</u> : CAB-BP E... , stufenlose Erweiterung des Duschboden-Sets um maximal 300 mm in der Länge <u>oder</u> <u>und</u> Breite, max. Länge 2080 mm, max. Breite 1250 mm			
	LESPA1110	CAB-BP-R-GF 1780/950 LG , passend für CAB-R-GF 1780/950 L.L.G	Set	849,67
	LESPA1111	CAB-BP-R-GF 1780/950 RG , passend für CAB-R-GF 1780/950 R.R.G	Set	849,67
	LESPA1203	CAB-BP E-1 , stufenlose Erweiterung des Duschboden-Sets um maximal 300 mm in der Länge <u>oder</u> Breite	Zulage	179,90
	LESPA1204	CAB-BP E-2 , stufenlose Erweiterung des Duschboden-Sets um maximal 300 mm in der Länge <u>und</u> Breite	Zulage	318,90

Weiteres Zubehör ab Seite 38 / Bodenablaufsysteme und Zubehör siehe Seite 54 / Montagezubehör siehe Seite 56

* Darstellung inkl. Boden

 Kabinenkonfigurator und technische Dokumentationen zum Download siehe
www.luxelements-privatespa.com

Rechteckige Grundform, ohne Glasfront **CAB-R 1780/1250**

- Spa-Dusche für ein bis zwei Personen
- Grundfläche 1780 x 1250 mm, Wanddicke 50 mm, Dachform FLAT (Gesamthöhe 2200 mm)
- Stufenlose Erweiterung um maximal 300 mm an einer oder beiden Seiten möglich
- Mit Installationswand (100 mm dick) links oder rechts der Tür, inkl. Installationspaneel und Nische
- Glasprofilkonstruktion (2150 mm hoch): Blockzarge, Glastür inkl. Griffstange (Ausführung Tür DIN links oder rechts)
- Sitzbank mit Hohlraum für Leitungsverlegung (Anordnung links oder rechts der Tür)



Zubehör (optional)

- Duschboden-Set: Duschboden- und Unterbauelement, waagerechter Ablauf und Haarsieb (siehe Seite 16)
- Weiteres Zubehör ab Seite 38: Blende / Dachelement mit Neigung / Licht / Sound / Heizung / Dampf / Technikpaneel / Revisionsklappe / Bodenablaufsysteme und Zubehör / Montagezubehör

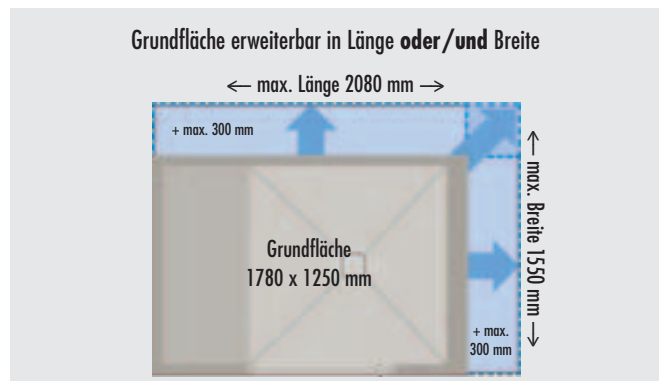

CAB-R 1780/1250

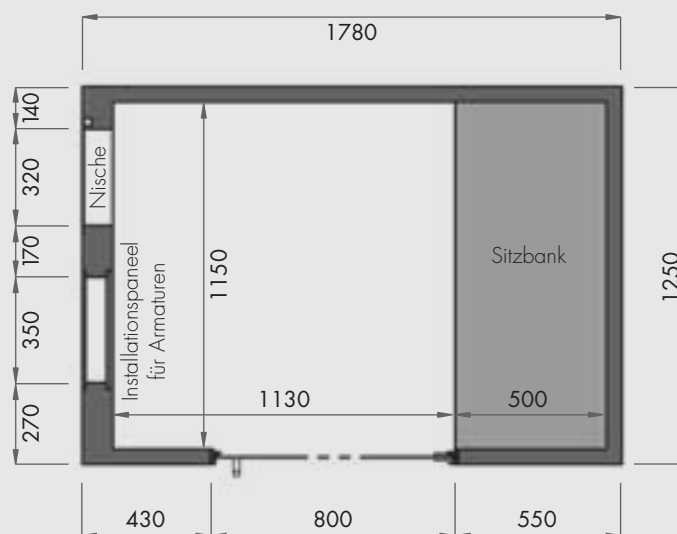





Maße in mm

(Abbildung zeigt die Ausführung „R.RL“)

■ PRODUKTDATEN – LUX ELEMENTS®-SPA CAB-R 1780/1250 ...

Verpackungsdaten auf Anfrage

ARTIKEL-NUMMER	ARTIKELBEZEICHNUNG / ARTIKELBESCHREIBUNG	EINHEIT	PREIS / EINHEIT €
	CAB-R 1780/1250 L.LR * Tür DIN links / Sitzbank links der Tür / Installationswand rechts der Tür		
	CAB-R 1780/1250 L.RL * Tür DIN links / Sitzbank rechts der Tür / Installationswand links der Tür		
	CAB-R 1780/1250 R.LR * Tür DIN rechts / Sitzbank links der Tür / Installationswand rechts der Tür		
	CAB-R 1780/1250 R.RL * Tür DIN rechts / Sitzbank rechts der Tür / Installationswand links der Tür		

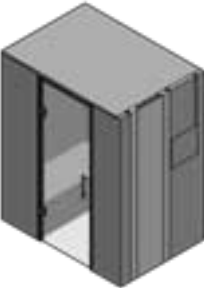
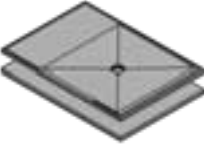
Spa-Dusche				
 <i>(Abbildung zeigt die Ausführung „L.LR“)</i>	CAB-R 1780/1250 ... , rechteckige Spa-Dusche als Bausatz, 1780 x 1250 x 2200 mm, Wanddicke 50 mm, eine Wand 100 mm dick als Installationswand (Anordnung links oder rechts der Tür), inkl. Installationspaneel und Nische 320 x 320 mm, Dachform FLAT, deckenhohe Glasprofilkonstruktion 800 x 2150 mm, pulverbeschichtet dunkelgrau metallic DB 703, Ausführung Tür DIN links oder rechts, mit Glastür inkl. Griffstange, Sitzbank mit Hohlraum für Leitungsverlegung (Anordnung links oder rechts der Tür) optional: CAB-E... , stufenlose Erweiterung der Spa-Dusche um maximal 300 mm in der Länge oder und Breite, max. Länge 2080 mm, max. Breite 1550 mm			
	LESPA1018	CAB-R 1780/1250 L.LR , Glasprofilkonstruktion Ausführung Tür DIN links, Sitzbank links der Tür, Installationswand rechts der Tür	Set	5.211,91
	LESPA1019	CAB-R 1780/1250 L.RL , Glasprofilkonstruktion Ausführung Tür DIN links, Sitzbank rechts der Tür, Installationswand links der Tür	Set	5.211,91
	LESPA1020	CAB-R 1780/1250 R.LR , Glasprofilkonstruktion Ausführung Tür DIN rechts, Sitzbank links der Tür, Installationswand rechts der Tür	Set	5.211,91
	LESPA1021	CAB-R 1780/1250 R.RL , Glasprofilkonstruktion Ausführung Tür DIN rechts, Sitzbank rechts der Tür, Installationswand links der Tür	Set	5.211,91
	LESPA1200	CAB-E-1 , stufenlose Erweiterung der Spa-Dusche um maximal 300 mm in der Länge oder Breite	Zulage	320,00
	LESPA1201	CAB-E-2 , stufenlose Erweiterung der Spa-Dusche um maximal 300 mm in der Länge und Breite	Zulage	462,00
Boden				
 <i>(Abbildung zeigt die Ausführung „LR“)</i>	CAB-BP-R 1780/1250 , Duschboden-Set, bestehend aus mehrteiligem Duschbodenelement 1780 x 1250 x 30/45 mm mit eingebautem und eingedichtetem Bodenablauf-Aufnahmerahmen 135 x 135 mm, mehrteiligem Unterbauelement 1780 x 1250 x 55 mm, Bodenablauf-Stützen DN 50 waagrecht inkl. Geruchsverschluss und Haarsieb optional: CAB-BP E... , stufenlose Erweiterung des Duschboden-Sets um maximal 300 mm in der Länge oder und Breite, max. Länge 2080 mm, max. Breite 1550 mm			
	LESPA1112	CAB-BP-R 1780/1250 LR , passend für CAB-R 1780/1250 L.LR oder R.LR	Set	1.003,17
	LESPA1113	CAB-BP-R 1780/1250 RL , passend für CAB-R 1780/1250 L.RL oder R.RL	Set	1.003,17
	LESPA1203	CAB-BP E-1 , stufenlose Erweiterung des Duschboden-Sets um maximal 300 mm in der Länge oder Breite	Zulage	179,90
	LESPA1204	CAB-BP E-2 , stufenlose Erweiterung des Duschboden-Sets um maximal 300 mm in der Länge und Breite	Zulage	318,90

Weiteres Zubehör ab Seite 38 / Bodenablaufsysteme und Zubehör siehe Seite 54 / Montagezubehör siehe Seite 56

* Darstellung inkl. Boden

 Kabinenkonfigurator und technische Dokumentationen zum Download siehe www.luxelements-privatespa.com

Rechteckige Grundform, mit Glasfront **CAB-R-GF 1780/1250**

- Spa-Dusche für ein bis zwei Personen
- Grundfläche 1780 x 1250 mm, Wanddicke 50 mm, Dachform FLAT (Gesamthöhe 2200 mm)
- Stufenlose Erweiterung um maximal 300 mm an einer oder beiden Seiten möglich
- Mit Installationswand (100 mm dick) links oder rechts der Tür, inkl. Installationspaneel und Nische
- Glasprofilkonstruktion (2150 mm hoch): Blockzarge, Glastür inkl. Griffstange (Ausführung Tür DIN links oder rechts), Wandprofil, Glaswand
- Sitzbank mit Hohlraum für Leitungsverlegung (Anordnung links oder rechts der Tür)

Zubehör (optional)

- Duschboden-Set: Duschboden- und Unterbauelement, waagerechter Ablauf und Haarsieb (siehe Seite 16)
- Weiteres Zubehör ab Seite 38: Blende / Dachelement mit Neigung / Licht / Sound / Heizung / Dampf / Technikpaneel / Revisionsklappe / Bodenablaufsysteme und Zubehör / Montagezubehör

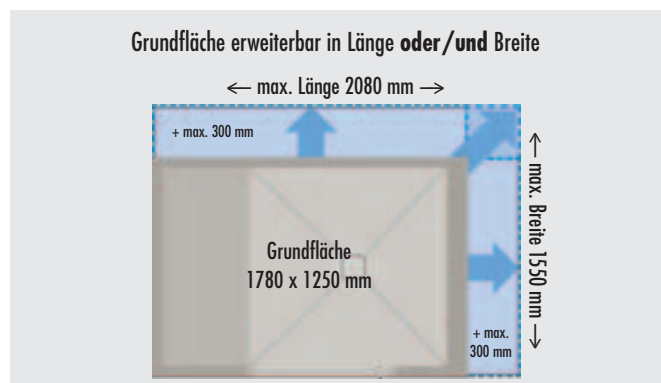

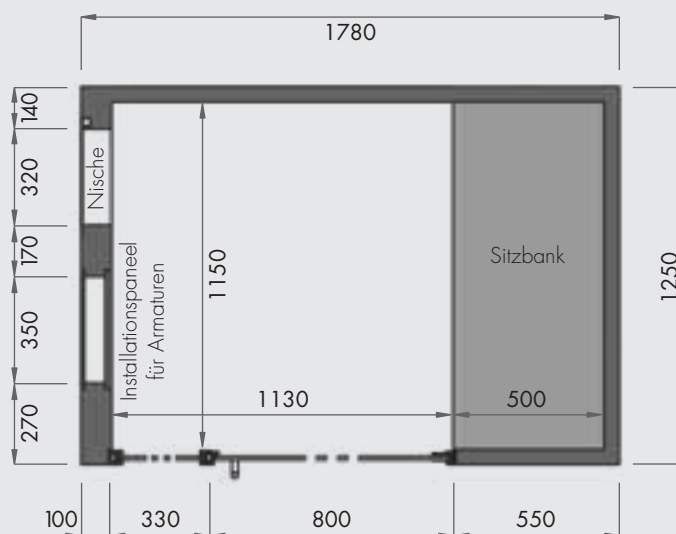

CAB-R-GF 1780/1250





(Abbildung zeigt die Ausführung „R.RL“)

■ PRODUKTDATEN – LUX ELEMENTS®-SPA CAB-R-GF 1780/1250 ...

Verpackungsdaten auf Anfrage

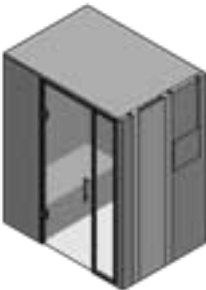
ARTIKEL-NUMMER	ARTIKELBEZEICHNUNG / ARTIKELBESCHREIBUNG	EINHEIT	PREIS / EINHEIT €
	 <p>CAB-R-GF 1780/1250 L.L.R * Tür DIN <u>links</u> / Sitzbank <u>links</u> der Tür / Installationswand <u>rechts</u> der Tür</p>		
	 <p>CAB-R-GF 1780/1250 R.R.L * Tür DIN <u>rechts</u> / Sitzbank <u>rechts</u> der Tür / Installationswand <u>links</u> der Tür</p>		

Spa-Dusche				
 <p>(Abbildung zeigt die Ausführung „L.L.R.“)</p>	<p>CAB-R-GF 1780/1250 ..., rechteckige Spa-Dusche mit Glasfront als Bausatz, 1780 x 1250 x 2200 mm, Wanddicke 50 mm, eine Wand 100 mm dick als Installationswand (Anordnung links oder rechts der Tür), inkl. Installationspaneel und Nische 320 x 320 mm, Dachform FLAT, deckenhohe Glasprofilkonstruktion 1130 x 2150 mm, pulverbeschichtet dunkelgrau metallic DB 703, Ausführung Tür DIN links oder rechts, mit Glastür inkl. Griffstange, Sitzbank mit Hohlraum für Leitungsverlegung (Anordnung links oder rechts der Tür) <u>optional</u>: CAB-E..., stufenlose Erweiterung der Spa-Dusche um maximal 300 mm in der Länge oder/und Breite, max. Länge 2080 mm, max. Breite 1550 mm</p>			
	LESPA1022	CAB-R-GF 1780/1250 L.L.R. , Glasprofilkonstruktion Ausführung Tür DIN links , Sitzbank links der Tür, Installationswand rechts der Tür	Set	6.028,50
	LESPA1023	CAB-R-GF 1780/1250 R.R.L. , Glasprofilkonstruktion Ausführung Tür DIN rechts , Sitzbank rechts der Tür, Installationswand links der Tür	Set	6.028,50
	LESPA1200	CAB-E-1 , stufenlose Erweiterung der Spa-Dusche um maximal 300 mm in der Länge oder Breite	Zulage	320,00
	LESPA1201	CAB-E-2 , stufenlose Erweiterung der Spa-Dusche um maximal 300 mm in der Länge und Breite	Zulage	462,00
Boden				
 <p>(Abbildung zeigt die Ausführung „LR“)</p>	<p>CAB-BP-R-GF 1780/1250 ..., Duschboden-Set, bestehend aus mehrteiligem Duschbodenelement 1780 x 1250 x 30/45 mm mit eingebautem und eingedichtetem Bodenablauf-Aufnehmerahmen 135 x 135 mm, mehrteiligem Unterbauelement 1780 x 1250 x 55 mm, Bodenablauf-Stutzen DN 50 waagrecht inkl. Geruchsverschluss und Haarsieb <u>optional</u>: CAB-BP E..., stufenlose Erweiterung des Duschboden-Sets um maximal 300 mm in der Länge oder/und Breite, max. Länge 2080 mm, max. Breite 1550 mm</p>			
	LESPA1114	CAB-BP-R-GF 1780/1250 LR , passend für CAB-R-GF 1780/1250 L.L.R	Set	1.016,69
	LESPA1115	CAB-BP-R-GF 1780/1250 RL , passend für CAB-R-GF 1780/1250 R.R.L	Set	1.016,69
	LESPA1203	CAB-BP E-1 , stufenlose Erweiterung des Duschboden-Sets um maximal 300 mm in der Länge oder Breite	Zulage	179,90
	LESPA1204	CAB-BP E-2 , stufenlose Erweiterung des Duschboden-Sets um maximal 300 mm in der Länge und Breite	Zulage	318,90

Weiteres Zubehör ab Seite 38 / Bodenablaufsysteme und Zubehör siehe Seite 54 / Montagezubehör siehe Seite 56

* Darstellung inkl. Boden

 Kabinenkonfigurator und technische Dokumentationen zum Download siehe
www.luxelements-privatespa.com

Rechteckige Grundform, mit zwei Bänken **CAB-R 2000/950**

- Spa-Dusche für zwei Personen
- Grundfläche 2000 x 950 mm, Wanddicke 50 mm, Dachform FLAT (Gesamthöhe 2200 mm)
- Stufenlose Erweiterung um maximal 300 mm an einer oder beiden Seiten möglich
- Mit Installationswand (100 mm dick) gegenüber der Tür, inkl. Installationspaneel und Nischen
- Glasprofilkonstruktion (2150 mm hoch): Blockzarge, Glastür inkl. Griffstange (Ausführung Tür DIN links oder rechts)
- Zwei Sitzbänke mit Hohlraum für Leitungsverlegung (Anordnung links und rechts der Tür)



Zubehör (optional)

- Duschboden-Set: Duschboden- und Unterbauelement, waagerechter Ablauf und Haarsieb (siehe Seite 16)
- Weiteres Zubehör ab Seite 38: Blende / Dachelement mit Neigung / Licht / Sound / Heizung / Dampf / Technikpaneel / Revisionsklappe / Bodenablaufsysteme und Zubehör / Montagezubehör

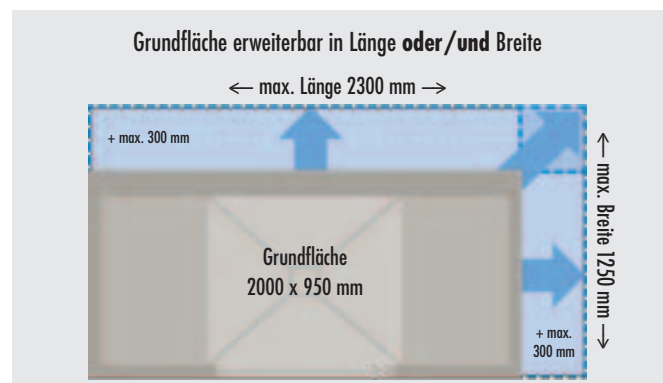

CAB-R 2000/950

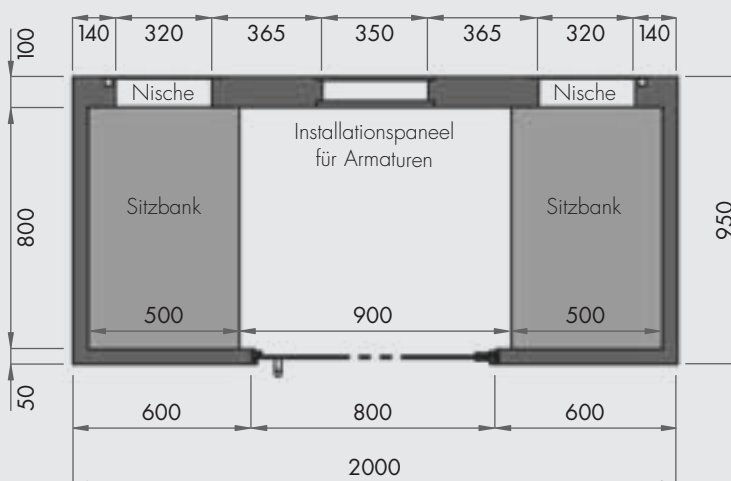

(Abbildung zeigt die Ausführung „R“)

■ PRODUKTDATEN – LUX ELEMENTS®-SPA CAB-R 2000/950 ...

Verpackungsdaten auf Anfrage

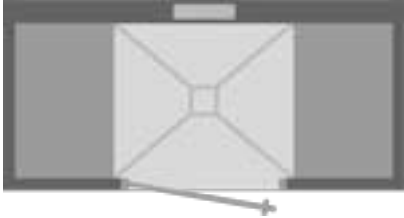
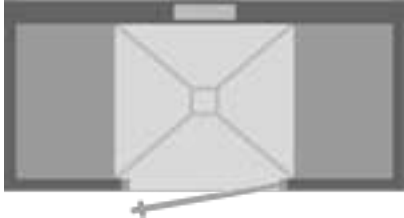
ARTIKEL-NUMMER	ARTIKELBEZEICHNUNG / ARTIKELBESCHREIBUNG	EINHEIT	PREIS / EINHEIT €
	 <p>CAB-R 2000/950 L Tür DIN links / Sitzbank links und rechts der Tür / Installationswand gegenüber der Tür</p>		
	 <p>CAB-R 2000/950 R Tür DIN rechts / Sitzbank links und rechts der Tür / Installationswand gegenüber der Tür</p>		

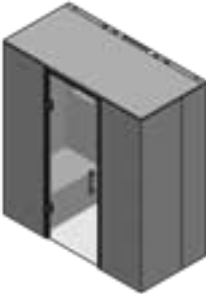
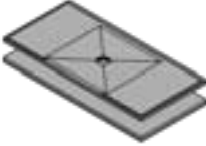
Spa-Dusche			
 <p>(Abbildung zeigt die Ausführung „L“)</p>	<p>CAB-R 2000/950 ..., rechteckige Spa-Dusche als Bausatz, 2000 x 950 x 2200 mm, Wanddicke 50 mm, eine Wand 100 mm dick als Installationswand (Anordnung gegenüber der Tür), inkl. Installationspaneel und Nische 320 x 320 mm, Dachform FLAT, deckenhohe Glasprofilkonstruktion 800 x 2150 mm, pulverbeschichtet dunkelgrau metallic DB 703, Ausführung Tür DIN links oder rechts, mit Glastür inkl. Griffstange, Sitzbank mit Hohlraum für Leitungsverlegung (Anordnung links und rechts der Tür) <u>optional</u>: CAB-E..., stufenlose Erweiterung der Spa-Dusche um maximal 300 mm in der Länge oder Breite, max. Länge 2300 mm, max. Breite 1250 mm</p>		
	<p>LESPA1024 CAB-R 2000/950 L, Glasprofilkonstruktion Ausführung Tür DIN links</p>	Set	5.298,38
	<p>LESPA1025 CAB-R 2000/950 R, Glasprofilkonstruktion Ausführung Tür DIN rechts</p>	Set	5.298,38
	<p>LESPA1200 CAB-E-1, stufenlose Erweiterung der Spa-Dusche um maximal 300 mm in der Länge oder Breite</p>	Zulage	320,00
	<p>LESPA1201 CAB-E-2, stufenlose Erweiterung der Spa-Dusche um maximal 300 mm in der Länge und Breite</p>	Zulage	462,00
Boden			
	<p>CAB-BP-R 2000/950, Duschboden-Set, bestehend aus mehrteiligem Duschbodenelement 2000 x 950 x 30/45 mm mit eingebautem und eingedichtetem Bodenablauf-Aufnahmerahmen 135 x 135 mm, mehrteiligem Unterbauelement 2000 x 950 x 55 mm, Bodenablauf-Stutzen DN 50 waagrecht inkl. Geruchsverschluss und Haarsieb <u>optional</u>: CAB-BP E..., stufenlose Erweiterung des Duschboden-Sets um maximal 300 mm in der Länge oder Breite, max. Länge 2300 mm, max. Breite 1250 mm</p>		
	<p>LESPA1116 CAB-BP-R 2000/950, passend für CAB-R 2000/950 L oder R</p>	Set	883,51
	<p>LESPA1203 CAB-BP E-1, stufenlose Erweiterung des Duschboden-Sets um maximal 300 mm in der Länge oder Breite</p>	Zulage	179,90
	<p>LESPA1204 CAB-BP E-2, stufenlose Erweiterung des Duschboden-Sets um maximal 300 mm in der Länge und Breite</p>	Zulage	318,90

Weiteres Zubehör ab Seite 38 / Bodenablaufsysteme und Zubehör siehe Seite 54 / Montagezubehör siehe Seite 56

* Darstellung inkl. Boden

 Kabinenkonfigurator und technische Dokumentationen zum Download siehe
www.luxelements-privatespa.com

Blende

CAB-DA B

- Hartschaum-Trägerelement zur Erstellung einer bau-seitigen Blende vom Kabinendach zur Raumdecke
- Größe: 2500 x 600 x 30 mm
- Inklusive 1 Kartusche Montagekleber
- Einfacher Zuschnitt auf die gewünschte Größe

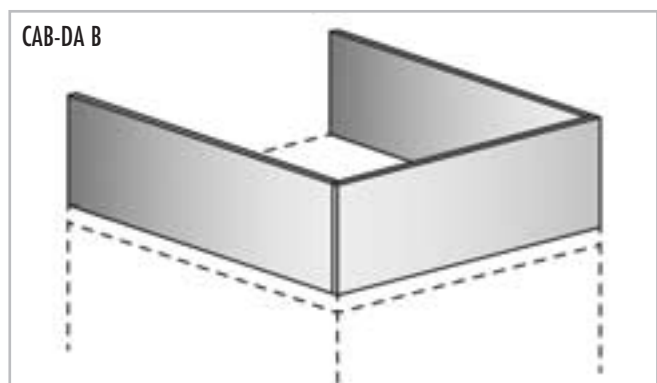

■ **PRODUKTDATEN – LUX ELEMENTS®-SPA CAB-DA B**

Verpackungsdaten auf Anfrage

ARTIKEL-NUMMER	ARTIKELBEZEICHNUNG / ARTIKELBESCHREIBUNG	EINHEIT	PREIS / EINHEIT €
Verblendung je nach Einbausituation			
Position Blende =			
	LESPA1205 CAB-DA B , Hartschaum-Trägerelement, 2500 x 600 x 30 mm, zur Erstellung einer bauseitigen Blende vom Kabinendach zur Raumdecke, inkl. 1 Kartusche Montagekleber	Stück	85,15

Kabinenkonfigurator und technische Dokumentationen zum Download siehe www.luxelements-privatespa.com

Dachelement mit Neigung

CAB-DA MONO

- Dachelement mit Neigung, 100 mm dick
- Erhöhung der Gesamtkonstruktion um 50 mm auf 2250 mm (ohne Boden)
- Für den Einsatz als Dampfdusche
- Zum Ableiten von Kondenswassertropfen an die Seitenwand
- Optional: Hartschaum-Trägerelement als Blende vom Dach zur Decke **CAB-DA B** (siehe Seite 38)
- Optional: LED-Einbaustrahler **CAB-LI P-VV-2** (siehe Seite 42)



CAB-DA MONO

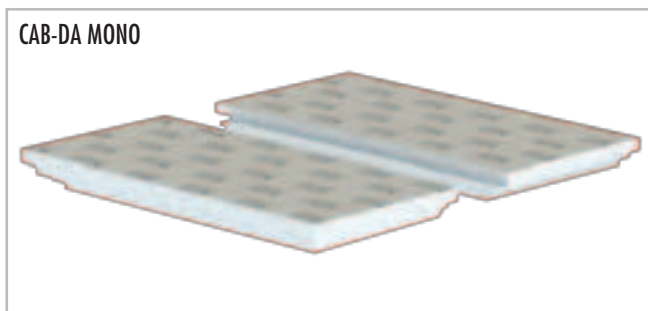



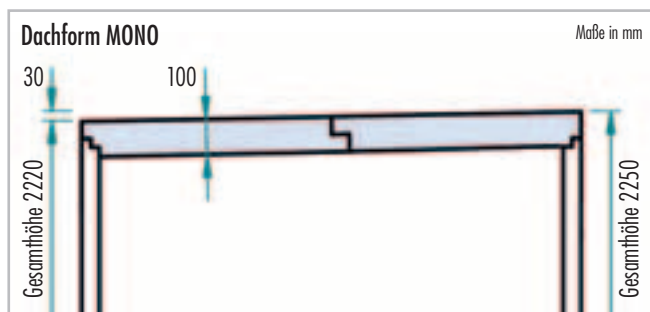

Dachform MONO



■ PRODUKTDATEN – LUX ELEMENTS®-SPA CAB-DA MONO

Verpackungsdaten auf Anfrage

	ARTIKEL-NUMMER	ARTIKELBEZEICHNUNG / ARTIKELBESCHREIBUNG	EINHEIT	PREIS / EINHEIT €
Gefällerrichtung Dachelement CAB-DA MONO				
<div style="display: flex; justify-content: space-around; align-items: flex-end;"> <div style="text-align: center;">  <p>CAB-F ... Fünfeckige Grundform</p> </div> <div style="text-align: center;">  <p>CAB-Q ... Quadratische Grundform</p> </div> <div style="text-align: center;">  <p>CAB-R ... Rechteckige Grundform mit einer Bank</p> </div> <div style="text-align: center;">  <p>CAB-R ... Rechteckige Grundform mit zwei Bänken</p> </div> </div>				
	LESPA1202	CAB-DA MONO , Dachelement mit Neigung, 100 mm dick, Erhöhung der Gesamtkonstruktion um 50 mm	Zulage	352,00

 www.luxelements-privatespa.com Kabinenkonfigurator und technische Dokumentationen zum Download siehe

Licht

CAB-LI

Lichtschlauch – CAB-LI L-WW NI

- Flexibler Lichtschlauch
- Warmweiß, 24 V, Schutzart IP 67
- Passend vorkonfektioniert für eine oder zwei Nischen
- Inklusive Netzteil



CAB-LI L-WW NI

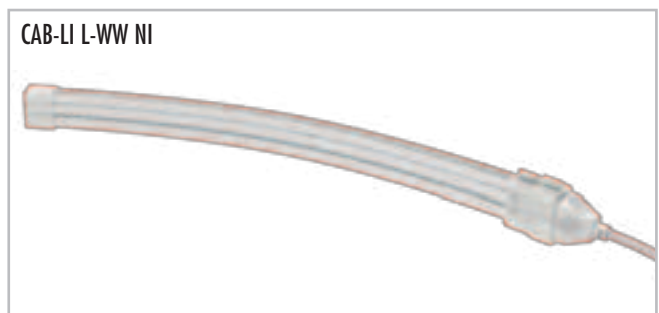

LED-Einbaustrahler – CAB-LI P-WW 2

- 2x LED-Einbaustrahler warmweiß, dimmbar
- Rund, Farbe chrom-matt
- Schutzart IP 65
- Inklusive zwei werkseitig in das Flachdach integrierten Befestigungsplatten
- Inklusive Netzteile









CAB-LI P-WW 2

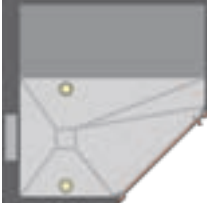

■ PRODUKTDATEN – LUX ELEMENTS®-SPA CAB-LI

Verpackungsdaten auf Anfrage

ARTIKEL-NUMMER	ARTIKELBEZEICHNUNG / ARTIKELBESCHREIBUNG	EINHEIT	PREIS / EINHEIT €
Position LED-Einbaustrahler CAB-LI P-WW 2			
Position LED-Einbaustrahler = 			
<div style="display: flex; justify-content: space-around; align-items: flex-end;"> <div style="text-align: center;">  <p>CAB-F ... Fünfeckige Grundform</p> </div> <div style="text-align: center;">  <p>CAB-Q ... Quadratische Grundform</p> </div> <div style="text-align: center;">  <p>CAB-R ... Rechteckige Grundform mit einer Bank</p> </div> <div style="text-align: center;">  <p>CAB-R ... Rechteckige Grundform mit zwei Bänken</p> </div> </div>			
	LESPA1206 CAB-LI L-WW NI-1, 1x Lichtschlauch warmweiß, flexibel, 18 mm x 10 mm, Schutzart IP 67, 24 V, 5 m Zuleitung, passend vorkonfektioniert für eine Nische, inkl. Netzteil	Set	141,61
 2x	LESPA1207 CAB-LI L-WW NI-2, 2x Lichtschlauch warmweiß, flexibel, 18 mm x 10 mm, Schutzart IP 67, 24 V, 5 m Zuleitung, passend vorkonfektioniert für zwei Nischen, inkl. Netzteil	Set	236,81
 2x	LESPA1208 CAB-LI P-WW 2, 2x LED-Einbaustrahler warmweiß, dimmbar, rund, Farbe chrom-matt, Durchmesser 86 mm, Schutzart IP 65 (vorderseitig), inkl. 2 werkseitig in das Dach integrierte Befestigungsplatten, inkl. 2 Netzteile	Set	415,31

 Kabinenkonfigurator und technische Dokumentationen zum Download siehe www.luxelements-privatespa.com

Sound

CAB-SO KSW



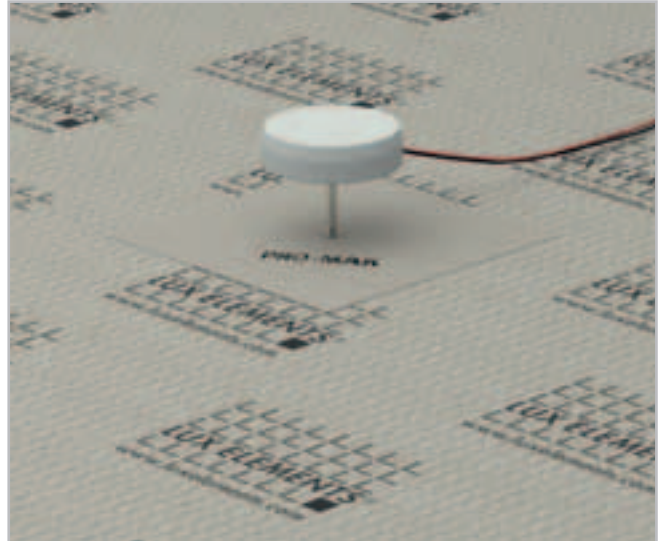

- Körperschallwandler, für Mittel- und Hochtonwiedergabe auf schwingfähiger Fläche
- „Unsichtbarer Lautsprecher“ – keine negative Beeinflussung des Wanddesigns
- Inklusive einer Stockschraube und einer in das Dach integrierten Befestigungsplatte zur sicheren Befestigung
- Kann an handelsübliche Verstärker angeschlossen werden
- Staub- und wasserdicht gemäß IP 68

- Technische Daten:
Nennbelastbarkeit: 20 W
Musikbelastbarkeit: 30 W
Resonanzfrequenz: 200 Hz



■ PRODUKTDATEN – LUX ELEMENTS®-SPA CAB-SO KSW

Verpackungsdaten auf Anfrage

	ARTIKEL-NUMMER	ARTIKELBEZEICHNUNG / ARTIKELBESCHREIBUNG	EINHEIT	PREIS / EINHEIT €
Position Körperschallwandler CAB-SO KSW				
Position Körperschallwandler = ●				
	CAB-F ...	Fünfeckige Grundform		
	CAB-Q ...	Quadratische Grundform		
	CAB-R ...	Rechteckige Grundform mit einer Bank		
	CAB-R ...	Rechteckige Grundform mit zwei Bänken		
		<i>wahlweise links oder rechts</i>		
	LESPA1209	CAB-SO KSW , Körperschallwandler, für die Mittel- und Hochtonwiedergabe, Durchmesser 76,5 mm, 3 m Zuleitung, Schutzart IP 68, inkl. einer Stockschraube und einer in das Dach integrierten Befestigungsplatte	Stück	132,62

 Kabinenkonfigurator und technische Dokumentationen zum Download siehe www.luxelements-privatespa.com

Heizung

CAB-HE E-BA

- Für alle Sitzbänke: werkseitig eingebaute Heizmatte mit Temperaturfühler
- Zwei Ausführungen: für eine Bank oder für zwei Bänke
- Inklusive elektronischer Temperaturregler mit Zeitsteuerung (nicht feuchtraumgeeignet, Schutzart IP 30)

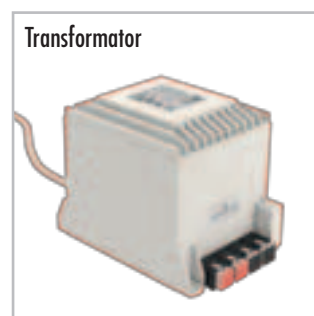
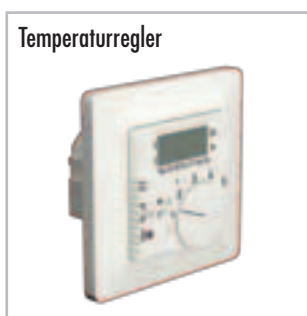
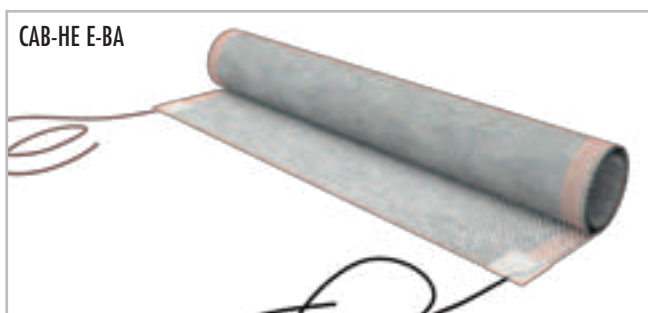

CAB-HE E-BA – Aufbauschema Sitzflächenheizung

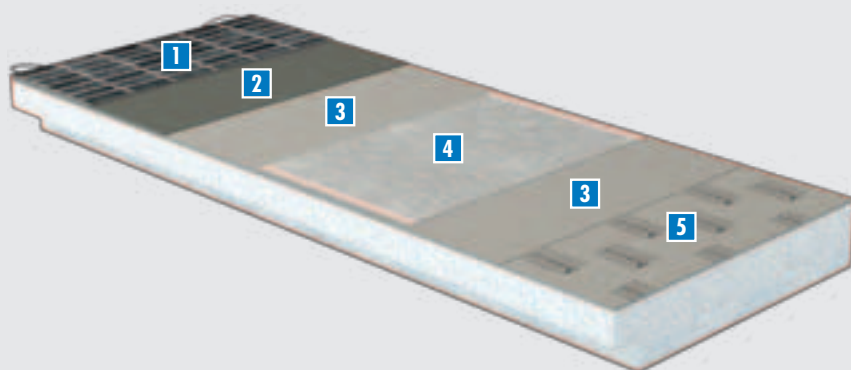



- 1 Fliesen
- 2 Fliesenkleber
- 3 Mörtelschicht
- 4 Sitzflächenheizung CAB-HE E-BA
- 5 Hartschaum-Trägerelement (Bank)

Die Sitzflächenheizung wird werkseitig eingebaut.

■ PRODUKTDATEN – LUX ELEMENTS®-SPA CAB-HE E-BA

Verpackungsdaten auf Anfrage

	ARTIKEL- NUMMER	ARTIKELBEZEICHNUNG / ARTIKELBESCHREIBUNG	EINHEIT	PREIS / EINHEIT €
	LESPA1210	CAB-HE E-BA-1 , 1x Sitzflächenheizung, werkseitig eingebaute Heizmatte (162 W/m ² , 36 V) mit Temperaturfühler, für alle CAB-Modelle mit einer Bank, inkl. elektronischer Temperaturregler mit Zeitsteuerung (12 A, 230 V AC) für Elektro-Heizungsset, inkl. Transformator	Zulage	874,92
	LESPA1211	CAB-HE E-BA-2 , 2x Sitzflächenheizung, werkseitig eingebaute Heizmatte (162 W/m ² , 36 V) mit Temperaturfühler, für CAB-R 2000/950 (zwei Bänke) inkl. elektronischer Temperaturregler mit Zeitsteuerung (12 A, 230 V AC) für Elektro-Heizungsset, inkl. Transformator	Zulage	1.147,97



Kabinenkonfigurator und technische Dokumentationen zum Download siehe
www.luxelements-privatespa.com

Dampf **CAB-TE DE**

- Dampfeinlassplatte 390 x 390 x 30 mm
- Temperaturbeständige Trägerplatte
- Sichere Durchführung einer Dampfleitung
- Zur bauseitigen Erstellung eines Dampfeinlasses
- Maß angepasst an Installationspaneel (siehe Seite 13)
- Inklusive Dichtmanschette 500 x 500 mm

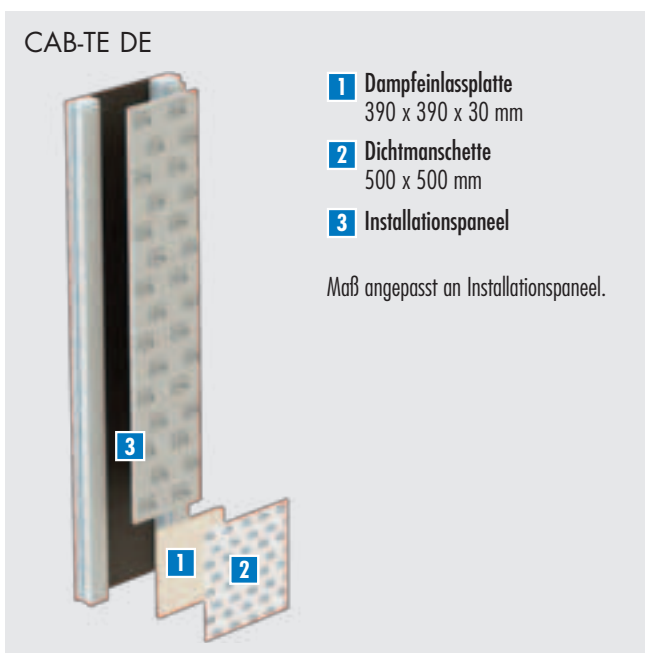
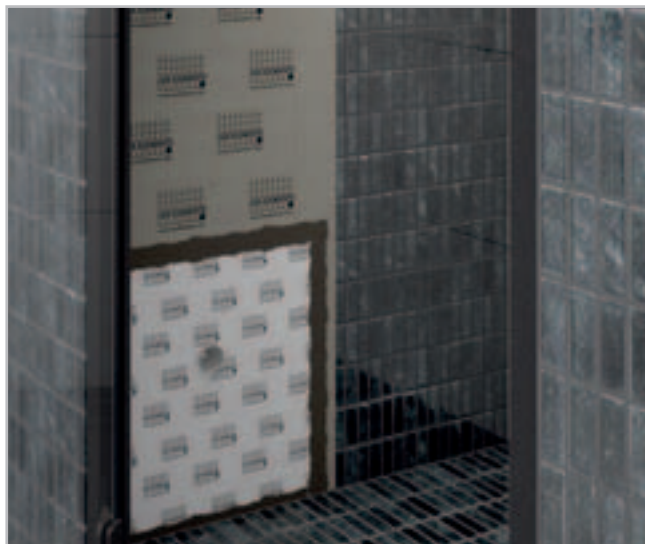

■ **PRODUKTDATEN – LUX ELEMENTS®-SPA CAB-TE DE**

Verpackungsdaten auf Anfrage

	ARTIKEL- NUMMER	ARTIKELBEZEICHNUNG / ARTIKELBESCHREIBUNG	EINHEIT	PREIS / EINHEIT €
	LESPA1212	CAB-TE DE , Dampfeinlassplatte 390 x 390 x 30 mm, Maß angepasst an Installationspaneel, inkl. Dichtmanschette 500 x 500 mm, zur bauseitigen Erstellung eines Dampfeinlasses	Set	80,29



Kabinenkonfigurator und technische Dokumentationen zum Download siehe
www.luxelements-privatespa.com

Technikpaneel CAB-TE TPA

Bestehend aus diesen Komponenten:

- Verkleidungselemente:
 - Befestigungselement (1700 x 500 x 30 mm) mit einer werkseitig integrierten Befestigungsplatte zur Installation von Technikkomponenten
 - Seitenelement (1750 x 400 x 30 mm), Tiefe ablängbar
- Revisionsklappe (400 x 600 mm, Abstand Unterkante vom Boden 725 mm), inklusive
 - Metallrahmen, um 180° drehbar: Öffnung nach rechts oder links möglich
 - Einfaches Öffnen und Schließen durch leichten Druck
 - Frontplatte für dünnere Belagsdicken
 - Werkseitige Fräsung für Revisionsklappe im Wandelement
 - Füllstücke zur Anpassung an Belagsdicken von 2 oder 12 mm

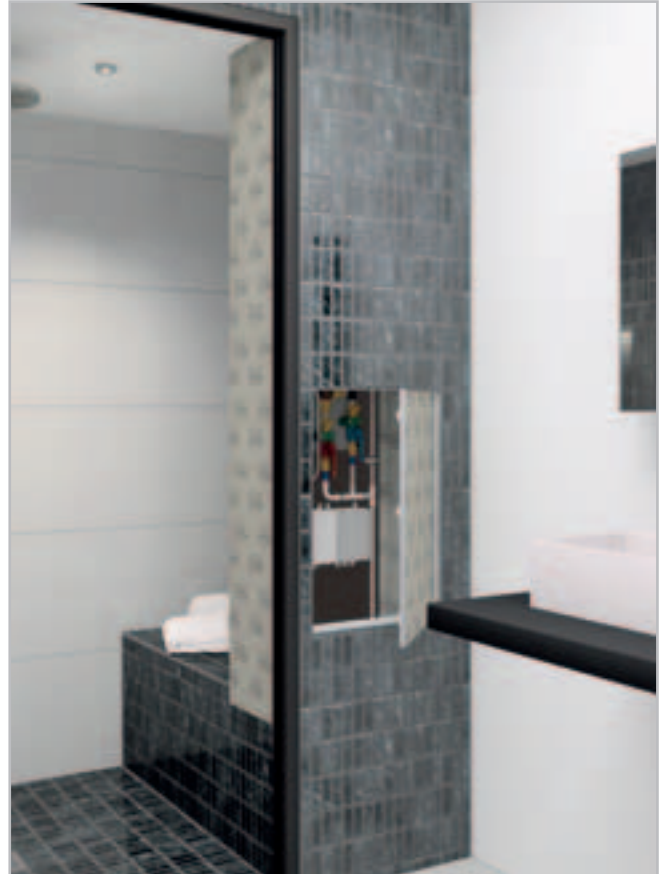

CAB-TE TPA



- 1** Befestigungselement
1700 x 500 x 30 mm
mit werkseitig integrierter Befestigungsplatte
1200 x 400 x 9 mm
- 2** Seitenelement
1750 x 400 x 30 mm
ablängbar zur Anpassung der Tiefe
- 3** Metallrahmen Revisionsklappe
einfaches Öffnen und Schließen
- 4** Frontplatte
verwendbar je nach Belagsdicke
- 5** Füllstücke
verwendbar je nach Belagsdicke

Größe Revisionsklappe =
400 x 600 mm



Revisionsklappe Technikpaneel CAB-TE TPA – Anpassung der Einbauhöhe durch Füllstücke für Belagsdicken von 2 oder 12 mm:



Anwendung bei Putz:
mit Frontplatte / Füllstücke auf Rahmen







Anwendung bei Mosaikfliesen:
mit Frontplatte / Füllstücke auf Rahmen



Anwendung bei Naturstein:
ohne Frontplatte / Füllstücke unter Rahmen

■ PRODUKTDATEN – LUX ELEMENTS®-SPA CAB-TE TPA

Verpackungsdaten auf Anfrage

	ARTIKEL-NUMMER	ARTIKELBEZEICHNUNG / ARTIKELBESCHREIBUNG	EINHEIT	PREIS / EINHEIT €
		Position Technikpaneel (inkl. Revisionsklappe) CAB-TE TPA (Tiefe flexibel)	Position Technikpaneel =	
	CAB-F ...	Fünfeckige Grundform		
	CAB-Q ...	Quadratische Grundform		
	CAB-R ...	Rechteckige Grundform mit einer Bank		
	CAB-R ...	Rechteckige Grundform mit zwei Bänken	<i>wahlweise links oder rechts</i>	
	LESPA1213	CAB-TE TPA , Technikpaneel, bestehend aus Befestigungselement (1700 x 500 x 30 mm) mit werkseitig integrierter Befestigungsplatte (1200 x 400 x 9 mm) zur Installation von Technikkomponenten, Seitenelement (1750 x 400 x 30 mm, ablängbar), Revisionsklappe (400 x 600 mm), lose geliefert, passende Fräsung im Wandelement, inkl. Frontplatte und Füllstücken (Anpassung an Belagsdicken von 2 oder 12 mm)	Zulage	448,51

Kabinenkonfigurator und technische Dokumentationen zum Download siehe www.luxelements-privatespa.com

Revisionsklappe CAB-TE REV 300

- Größe: 300 x 300 mm
- Zugang von der Kabinen-Außenseite zum Hohlraum der Sitzbank (siehe Seite 11)
- Einfache Wartung von Leitungen und Technikkomponenten
- Metallrahmen, um 180° drehbar: Öffnung nach rechts oder links möglich
- Einfaches Öffnen und Schließen durch leichten Druck
- Frontplatte für dünnere Belagsdicken
- Werkseitige Fräsung für Revisionsklappe im Wandelement
- Füllstücke zur Anpassung an Belagsdicken von 2 oder 12 mm



CAB-TE REV 300

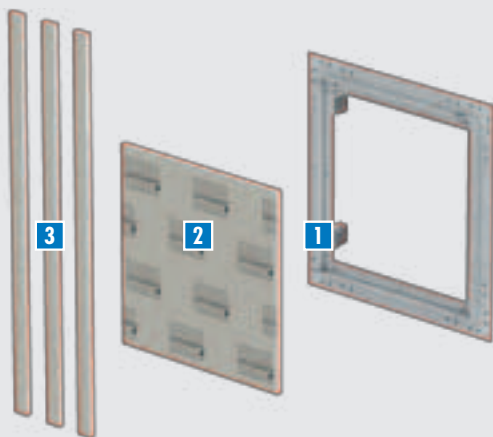

- 1** Metallrahmen Revisionsklappe – Öffnung nach rechts oder links möglich
- 2** Frontplatte – verwendbar je nach Belagsdicke
- 3** Füllstücke – verwendbar je nach Belagsdicke

Maße Sitzbank

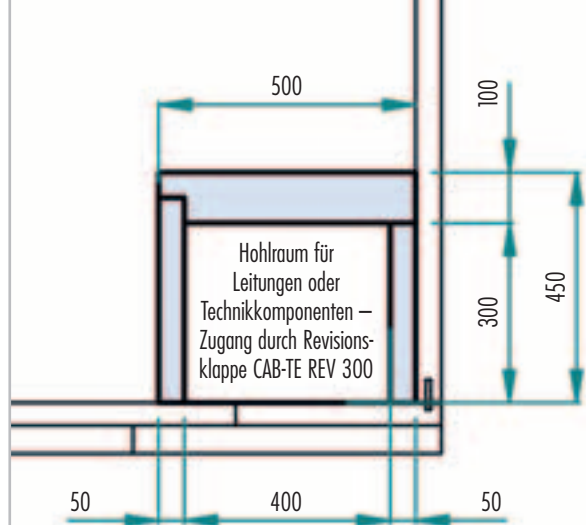

Revisionsklappe CAB-TE REV 300 – Anpassung der Einbauhöhe durch Füllstücke für Belagsdicken von 2 oder 12 mm:

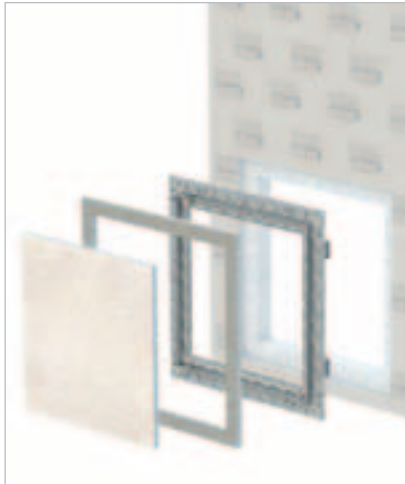

Anwendung bei Putz:
mit Frontplatte / Füllstücke auf Rahmen







Anwendung bei Mosaikfliesen:
mit Frontplatte / Füllstücke auf Rahmen



Anwendung bei Naturstein:
ohne Frontplatte / Füllstücke unter Rahmen

■ PRODUKTDATEN – LUX ELEMENTS®-SPA CAB-TE REV 300

Verpackungsdaten auf Anfrage

	ARTIKEL-NUMMER	ARTIKELBEZEICHNUNG / ARTIKELBESCHREIBUNG	EINHEIT	PREIS / EINHEIT €
Position Revisionsklappe CAB-TE REV 300				
				Position Revisionsklappe =
				
CAB-F ... Fünfeckige Grundform	CAB-Q ... Quadratische Grundform	CAB-R ... Rechteckige Grundform mit einer Bank	CAB-R ... Rechteckige Grundform mit zwei Banken <i>wahlweise links oder rechts</i>	
	LESPA1214	CAB-TE REV 300 , Revisionsklappe 300 x 300 mm, lose geliefert, inkl. passender Fräsung im Wandelement und Füllstücken für Belagsdicken von 2 oder 12 mm	Zulage	168,95

 Kabinenkonfigurator und technische Dokumentationen zum Download siehe www.luxelements-privatespa.com

Bodenablaufsysteme und Zubehör TUB

Rostaufnahme:

- Rostaufnahme für Bodenablauf-Stutzen DN 50 waagrecht (TUB-BA-WW):
 - mit Standardrost: **TUB-RA-S**
 - mit Designrost: **TUB-RA-D...**
 - mit befliesbarer Abdeckung: **TUB-RA-DV**
- Ablängbar, universelle Höhenanpassung an Belagsdicke möglich

Ablaufleistung nach DIN EN 1253 [l/s]:

TUB-BA-W, Standardgeruchverschluss DN 50 waagrecht

- mit Standardrost **TUB-RA-S**: 1,0 l/s
- mit Designrost **TUB-RA-DA**: 1,1 l/s
- mit Designrost **TUB-RA-DC**: 1,2 l/s
- mit Designrost **TUB-RA-DM**: 1,2 l/s
- mit Designrost **TUB-RA-DL**: 1,1 l/s
- mit Designrost **TUB-RA-DV**: 1,3 l/s

Dicke des Oberbelages (Fliese+Kleber):

- **TUB-RA-S/DA/DC/DM/DL**: für den Duschboden: mindestens 5 mm
- **TUB-RA-DV**: für den Duschboden: mindestens 5 mm / für die befliesbare Abdeckung: 8 mm

Hinweis: Der Einbau eines Haarsiebs (TUB-BAZ HS) kann die Ablaufleistung um bis zu 0,3 l/s reduzieren. Weitere Informationen siehe techn. Datenblatt TUB.





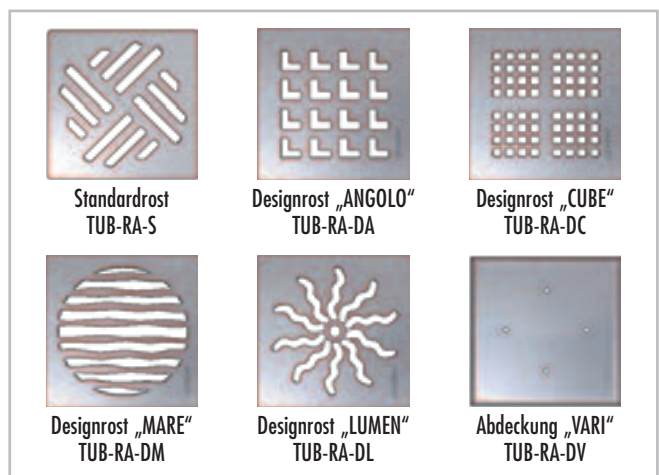

Zubehör:

- Reduzierstück von DN 50 auf DN 40, mit Lippendichtung: **TUB-BAZ DN 50/40**
- Adapter DN 50 auf British Standard BST: **TUB-BAZ BST**

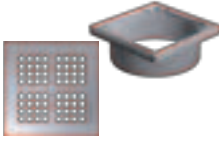
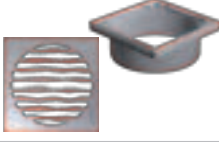

■ PRODUKTDATEN – TUB BODENABLAUFSYSTEME UND ZUBEHÖR

Verpackungsdaten auf Anfrage

	ARTIKEL-NUMMER	ARTIKELBEZEICHNUNG / ARTIKELBESCHREIBUNG	ABMESSUNGEN LÄNGE x BREITE	EINHEIT	PREIS / EINHEIT €
	LTUBE1100	TUB-RA-S , Rostaufnahme aus ABS und Standardrost aus Edelstahl, universelle Höhenanpassung an Belagsdicke möglich	Rahmenaußenmaß: 130 x 130 mm, Rost: 120 x 120 mm	Set	32,19
	LTUBE1104	TUB-RA-DA , Rostaufnahme aus ABS, mit Rahmen und Designrost „ANGOLO“ aus Edelstahl, universelle Höhenanpassung an Belagsdicke möglich	Rahmenaußenmaß: 132 x 132 mm, Rost: 120 x 120 mm	Set	101,57
	LTUBE1105	TUB-RA-DC , Rostaufnahme aus ABS, mit Rahmen und Designrost „CUBE“ aus Edelstahl, universelle Höhenanpassung an Belagsdicke möglich	Rahmenaußenmaß: 132 x 132 mm, Rost: 120 x 120 mm	Set	111,96
	LTUBE1106	TUB-RA-DM , Rostaufnahme aus ABS, mit Rahmen und Designrost „MARE“ aus Edelstahl, universelle Höhenanpassung an Belagsdicke möglich	Rahmenaußenmaß: 132 x 132 mm, Rost: 120 x 120 mm	Set	101,33
	LTUBE1107	TUB-RA-DL , Rostaufnahme aus ABS, mit Rahmen und Designrost „LUMEN“ aus Edelstahl, universelle Höhenanpassung an Belagsdicke möglich	Rahmenaußenmaß: 132 x 132 mm, Rost: 120 x 120 mm	Set	101,37
	LTUBE1108	TUB-RA-DV , Rostaufnahme aus ABS, mit Rahmen aus Edelstahl und befliesbarer Abdeckung „VARI“ aus Edelstahl, universelle Höhenanpassung an Belagsdicke möglich	Rahmenaußenmaß: 132 x 132 mm, Abdeckung: 110 x 110 mm	Set	101,26
	LTUBE1200	TUB-BAZ DN 50/40 , Reduzierstück von DN 50 auf DN 40, mit Lippendichtung		Stück	11,61
	LTUBE1190	TUB-BAZ BST , Adapter DN 50 auf British Standard BST		Stück	11,49



Kabinenkonfigurator und technische Dokumentationen zum Download siehe
www.luxelements-privatespa.com

Montagezubehör

CAB-KIT

- Erforderliches Montagematerial zur Verarbeitung in einem Kit:
 - Montage-Kit für Wand-, Sitzbank und Dachelemente (ohne Boden): **CAB-KIT 1**
 - Montage-Kit zur Abdichtung der Ecken und Stöße für die Nutzung als Dusche: **CAB-KIT 2**
 - Montage-Kit zur erweiterten Abdichtung der Flächen für die Nutzung als Dampfdusche: **CAB-KIT 3**

COL-AK

- Ansetzkleber für Duschboden- und Unterbauelement
- Standfest, schnelltrocknend, wasserfest, chromatarm gem. EU RL 2003/53/EG



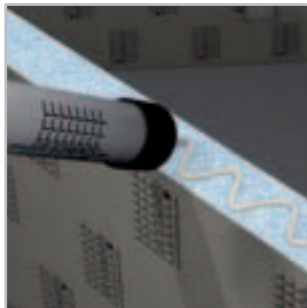

Verbrauch COL-AK:

- Batzenförmige Verlegung Unterbauelement: ca. 6 – 10 kg/m² pro cm Aufbauhöhe
- Verklebung Bodenelement auf Unterbauelement: Verklebung mit 10 mm Zahnung, 3,0 kg/m², Schichtdicke 5 mm



■ PRODUKTDATEN – LUX ELEMENTS®-SPA CAB-KIT / -COL-AK

Verpackungsdaten auf Anfrage

	ARTIKEL- NUMMER	ARTIKELBEZEICHNUNG / ARTIKELBESCHREIBUNG	EINHEIT	PREIS / EINHEIT €
	LESPA1215	CAB-KIT 1 , Montage-Kit für Wand- und Dachelemente und Sitzbank (ohne Boden): 5 kg Ansetzkleber, 20 m Armierungsgewebe, 10 Kartuschen Montagekleber, 5 Hartholzkeile, 10 Montageklammern	Kit	268,59
	LESPA1216	CAB-KIT 2 , Montage-Kit zur Abdichtung der Ecken und Stöße für die Nutzung als Dusche: 50 m Dichtband, 8 Stück Dichtband für Innenecken, 4 Stück Dichtband für Außenecken, 2 x 3,5 kg Abdichtspachtel	Kit	250,39
	LESPA1217	CAB-KIT 3 , Montage-Kit zur erweiterten Abdichtung der Flächen für die Nutzung als Dampfdusche: 3 x 15 kg Abdichtspachtel	Kit	387,40
	LCOLZ1014	COL-AK , Ansetzkleber, Beutel 5 kg	kg	3,31
	LCOLZ1001	COL-AK , Ansetzkleber, Sack 25 kg	kg	2,86



Kabinenkonfigurator und technische Dokumentationen zum Download siehe
www.luxelements-privatespa.com

Datenschutzhinweise für Geschäftspartner

Stand August 2018

Unser Umgang mit Ihren Daten und Ihre Rechte

Informationen nach Art. 13, 14 und 21 der Datenschutz-Grundverordnung (DS-GVO)

Mit diesen Datenschutzhinweisen informieren wir Sie, unsere Geschäftspartner, gemäß der ab dem 25. Mai 2018 geltenden EU-Datenschutz-Grundverordnung (DS-GVO) über die Verarbeitung Ihrer personenbezogenen Daten durch uns sowie über die Ihnen zustehenden Rechte. Diese Hinweise werden soweit erforderlich aktualisiert und unter www.luxelements.com veröffentlicht. Dort finden Sie auch unsere Datenschutzhinweise für Besucher unserer Webseite.

1. Wer ist für die Datenverarbeitung verantwortlich und wer ist Datenschutzbeauftragter?

Verantwortlich ist: LUX ELEMENTS GmbH & Co. KG
An der Schusterinsel 7
D - 51379 Leverkusen
Tel.: +49 (0) 21 71 / 72 12-0
Fax: +49 (0) 21 71 / 72 12-40
E-Mail: info@luxelements.de

Unsere Datenschutzbeauftragte Julia Lux erreichen Sie unter der o. g. Adresse oder unter datenschutz@luxelements.de. Die Kontaktdaten sind darüber hinaus im Internet verfügbar unter:

<https://www.luxelements.com/lux/impressum.htm#datenschutz>

2. Welche Quellen und Daten werden genutzt?

Die LUX ELEMENTS GmbH & Co. KG verarbeitet Daten, die sie aus der Geschäftsbeziehung mit Ihnen erhalten, z. B. im Rahmen der Abwicklung von Kundenverträgen und der Personal-, Lieferverwaltung, Handelsvertreter- und Interessentenbetreuung.

Konkret werden insbesondere folgende Daten verarbeitet:

- Identifikationsdaten (z. B. Name, Anschrift und Kontaktdaten des Geschäftspartners, Bankverbindung)
- Informationen zum Risikoprofil des Geschäftspartners, einschließlich Kreditwürdigkeit und Zahlungsfähigkeit und Angaben gemäß der Eignungserklärung
- Daten im Zusammenhang mit der Durchführung des konkreten Auftrags
- steuerrelevante Daten
- Vertragsdaten zur sonstigen Korrespondenz (z. B. Schriftverkehr mit Ihnen)
- Werbe- und Vertriebsdaten (z. B. zu für Sie potenziell interessanten Produkten und Dienstleistungen)

3. Wofür werden meine Daten (Zweck der Verarbeitung) verarbeitet und auf welcher Rechtsgrundlage?

Auf Basis der nachfolgenden Rechtsgrundlage und für nachfolgend aufgeführte Zwecke verarbeitet die LUX ELEMENTS GmbH & Co. KG ihre Daten:

3.1. Zur Erfüllung von vertraglichen Pflichten (Art. 6 Abs. 1 lit. b DS-GVO)

Ihre Daten werden zur Durchführung unserer Verträge mit Ihnen, d. h. beispielsweise zur Abwicklung der beauftragten Dienstleistung verarbeitet. Die Zwecke der Datenverarbeitung richten sich im Einzelnen nach der konkreten Dienstleistung und den Vertragsunterlagen.

3.2. Im Rahmen der Interessenabwägung (Art. 6 Abs. 1 lit. f DS-GVO)

Ihre Daten können außerdem auf Basis einer Interessenabwägung zur Wahrung der berechtigten Interessen von uns oder von Dritten verwendet werden. Dies erfolgt zu folgenden Zwecken:

- allgemeine Geschäftssteuerung und Weiterentwicklung von Dienstleistungen, Systemen und Produkten

- Erfüllung interner Anforderungen und die Anforderungen der mit uns verbundenen Unternehmen, Versicherung, Prüfungs- oder Verwaltungszwecken

- Gewährleistung der IT-Sicherheit und des IT-Betriebs

- Werbung, Markt- und Meinungsforschung

- Geltendmachung rechtlicher Ansprüche und Verteidigung bei rechtlichen Streitigkeiten

- Verhinderung und Aufklärung von Straftaten sowie Risikomanagement und Betrugsvermeidung

Das Interesse der LUX ELEMENTS GmbH & Co. KG an der jeweiligen Verarbeitung ergibt sich aus den jeweiligen Zwecken und ist im Übrigen wirtschaftlicher Natur (effiziente Aufgabenerfüllung, Vertrieb, Vermeidung von Rechtsrisiken).

Soweit es der konkrete Zweck gestattet, verarbeitet die LUX ELEMENTS GmbH & Co. KG Ihre Daten pseudonymisiert oder anonymisiert.

3.3. Aufgrund Ihrer Einwilligung (Art. 6 Abs. 1 lit. a DS-GVO)

Soweit Sie eine Einwilligung zur Verarbeitung von personenbezogenen Daten erteilt haben, ist die jeweilige Einwilligung Rechtsgrundlage für die dort genannte Verarbeitung.

Zudem haben Sie ggf. der werblichen Ansprache per E-Mail oder Telefon zugestimmt.

Sie können Einwilligungen jederzeit mit Wirkung für die Zukunft widerrufen.

Dies gilt auch für Einwilligungserklärungen, die Sie gegenüber der LUX ELEMENTS GmbH & Co. KG vor der Geltung der DS-GVO, also vor dem 25. Mai 2018, erteilt haben. Der Widerruf wirkt nur für zukünftige Verarbeitungen.

3.4. Aufgrund gesetzlicher Vorgaben (Art. 6 Abs. 1 lit. c DS-GVO)

Die LUX ELEMENTS GmbH & Co. KG unterliegt verschiedenen rechtlichen Verpflichtungen, das heißt gesetzlichen Anforderungen (z. B. technischer Prüfverordnung, Betriebssicherheitsverordnung, Geldwäschegesetze, Steuergesetze).

Zu den Zwecken der Verarbeitung gehören die Identitäts- und Altersprüfung, Betrugs- und Geldwäscheprevention, die Buchführung, die Bewertung und Steuerung von Risiken (einschließlich der Erstellung eines Risikoprofils für Geschäftspartner, sowie die Prüfung der Kreditwürdigkeit, sowie die Erfüllung steuerrechtlicher Kontroll- und Meldepflichten).

4. Wer bekommt meine Daten?

Eine Weitergabe Ihrer Daten durch die LUX ELEMENTS GmbH & Co. KG erfolgt nur unter Wahrung der DS-GVO und des BDSG. Innerhalb der LUX ELEMENTS GmbH & Co. KG erhalten diejenigen Stellen Ihre Daten, die diese zur Erfüllung der vertraglichen und gesetzlichen Pflichten oder zur Erfüllung ihrer jeweiligen Aufgaben benötigen (z. B. Vertrieb, Marketing und Buchhaltung).

Darüber hinaus können folgende Stellen Ihre Daten erhalten:

- von uns eingesetzte Auftragsverarbeiter (Art. 28 DS-GVO), insbesondere im Bereich IT-Dienstleistungen, Logistik, Entsorgung und Druckdienstleistungen, die Ihre Daten weisungsgebunden für uns verarbeiten
- öffentliche Stellen und Institutionen bei Vorliegen einer gesetzlichen oder behördlichen Verpflichtung
- unsere jeweiligen Mitarbeiter, Berater, Vertreter, Bevollmächtigte, Wirtschaftsprüfer, Dienstleister
- sonstige Stellen, für die Sie uns Ihre Einwilligung zur Datenübermittlung erteilt haben

5. Wie lange werden meine Daten gespeichert?

Wir löschen Ihre personenbezogenen Daten, sobald sie für die oben

genannten Zwecke nicht mehr erforderlich sind. Nach Beendigung der Geschäftsbeziehung werden Ihre personenbezogenen Daten gespeichert, solange wir dazu gesetzlich verpflichtet sind. Dies ergibt sich durch rechtliche Nachweis- und Aufbewahrungspflichten, die unter anderem im Handelsgesetzbuch und der Abgabenordnung geregelt sind. Die Speicherfristen betragen danach bis zu zehn Jahre. Außerdem kann es vorkommen, dass personenbezogene Daten für die Zeit aufbewahrt werden, in der Ansprüche gegen uns geltend gemacht werden können (gesetzliche Verjährungsfrist von drei oder bis zu dreißig Jahren).

6. Werden Daten in ein Drittland oder an eine internationale Organisation übermittelt?

Ihre Daten werden in Staaten außerhalb des Europäischen Wirtschaftsraums – EWR (Drittländer) nur, soweit dies zur Ausführung Ihrer Aufträge erforderlich oder gesetzlich vorgeschrieben ist oder Sie Ihre Einwilligung erteilt haben, übermittelt.

7. Welche weiteren Datenschutzrechte habe ich?

Sie haben unter den jeweiligen gesetzlichen Voraussetzungen das Recht auf Auskunft (Art. 15 DS-GVO), auf Berichtigung (Art. 16 DS-GVO), auf Löschung (Art. 17 DS-GVO), auf Einschränkung der Verarbeitung (Art. 18 DS-GVO) sowie auf Datenübertragbarkeit (Art. 20 DS-GVO).

Außerdem haben Sie ein Beschwerderecht bei einer Datenschutzaufsichtsbehörde (Art. 77 DS-GVO).

Diese Rechte können Sie zentral gegenüber der LUX ELEMENTS GmbH & Co. KG geltend machen.

Zuständige Aufsichtsbehörde:

Landesbeauftragte für Datenschutz und Informationsfreiheit
Nordrhein-Westfalen
Postfach 20 04 44
D - 40102 Düsseldorf
Tel.: +49 (0) 211 / 3 84 24-0
Fax: +49 (0) 211 / 3 84 24-10
E-Mail: poststelle@ldi.nrw.de

Widerspruchsrecht

Sie haben das Recht, einer Verarbeitung Ihrer personenbezogenen Daten zu Zwecken der Direktwerbung ohne Angabe von Gründen zu widersprechen. Verarbeiten wir Ihre Daten zur Wahrung berechtigter Interessen, können Sie dieser Verarbeitung aus Gründen, die sich aus Ihrer besonderen Situation ergeben, widersprechen. Wir verarbeiten Ihre personenbezogenen Daten dann nicht mehr, es sei denn, wir können zwingende schutzwürdige Gründe für die Verarbeitung nachweisen, die Ihre Interessen, Rechte und Freiheiten überwiegen oder die Verarbeitung dient der Geltendmachung, Ausübung oder Verteidigung von Rechtsansprüchen.

8. Welche Datenschutzrechte kann ich als Betroffener geltend machen?

Im Rahmen unserer Geschäftsbeziehung müssen Sie nur diejenigen personenbezogenen Daten bereitstellen, die für die Begründung, Durchführung und Beendigung einer Geschäftsbeziehung erforderlich sind oder zu deren Erhebung wir gesetzlich verpflichtet sind.

Allgemeine Geschäfts- und Lieferbedingungen LUX ELEMENTS GmbH & Co. KG

Stand Dezember 2017

I) Allgemeines

1. Alle Aufträge werden von der Firma LUX ELEMENTS GmbH & Co. KG (Verkäuferin) ausschließlich aufgrund der nachfolgenden Bedingungen angenommen und ausgeführt.
2. Der Käufer erkennt diese Bedingungen mit seiner Auftragserteilung an. Widersprechende Einkaufsbedingungen des Käufers gelten nur, wenn sie durch die Verkäuferin schriftlich anerkannt werden.
3. Mündliche Nebenabreden, einschließlich Rabatt und Bonizusagen und Dispositionen, sind nur dann wirksam, wenn sie von der Verkäuferin schriftlich bestätigt sind.

II) Lieferbedingungen

1. Lieferungen erfolgen nach Bestimmung der Verkäuferin ab Werk Leverkusen oder ab Auslieferungslager der Verkäuferin auf Gefahr des Käufers, sofern der Käufer Kaufmann ist, und in jedem Fall für Rechnung des Käufers.
2. Nimmt der Käufer die Ware zum vereinbarten Zeitpunkt nicht ab, ist die Verkäuferin nach Setzung einer Abnahmefrist von einer Woche berechtigt, vom Liefervertrag zurückzutreten. Die Vorschriften des BGB über den Annahmeverzug bleiben unberührt.
3. Nimmt die Verkäuferin auf Wunsch des Käufers aus Kulanz Ware zurück, so hat der Käufer die Rückfracht zu tragen. Ebenso werden 15 % des Nettowarenwertes für die Bearbeitung und Handhabung der Ware von der durch die Verkäuferin zu erstellenden Gutschrift in Abzug gebracht. Es können ausschließlich Waren aus dem aktuell gültigen Programm, mit Ausnahme von bauchemischen Produkten & Sonderanfertigungen, retourniert werden.

III) Regelungen bei Verzug

1. Sämtliche Verkäufe erfolgen unter dem Vorbehalt termingerechter Selbstbelieferung durch unsere Vorlieferanten. Dies gilt nicht, soweit die Nichtbelieferung von der Verkäuferin zu vertreten ist.
2. Bei höherer Gewalt, insbesondere Arbeitskampfmaßnahmen, behördlichen Anordnungen und unverschuldeten Betriebsstörungen, verlängert sich die Lieferfrist um die Dauer der Behinderung, sofern diese nicht unzumutbar lange andauert. Bei Verzögerungen, die darüber hinausgehen, werden die Parteien einvernehmlich klären, ob der Vertrag aufrecht erhalten bleibt oder aufgelöst wird. Der Käufer kann hieraus keine Schadensersatzansprüche herleiten.
3. Bei Verzug der Verkäuferin bewilligt der Käufer eine Nachfrist von 10 Tagen, sofern kein Fixgeschäft vorliegt. Diese Frist kann frühestens schriftlich nach Ablauf der Lieferfrist gesetzt werden. Schadensersatzansprüche wegen Verzuges sind im Falle gewöhnlicher Fahrlässigkeit ausgeschlossen, sofern der Käufer Kaufmann ist und es sich nicht um ein Fixgeschäft handelt. In jedem Fall ist die Schadensersatzpflicht im Fall leichter Fahrlässigkeit auf den vorhersehbaren Schaden begrenzt.

IV) Gewährleistung

1. Die Gewährleistungsfrist beträgt, sofern der Käufer Kaufmann ist, ein Jahr. Die Verkäuferin wird ihrer Gewährleistungspflicht durch Ersatzlieferung nachkommen.
2. Die Haftung der Verkäuferin für Mangelfolgeschäden ist ausgeschlossen. Dies gilt nicht, wenn es sich bei dem Mangelfolgeschaden um die Verletzung des Lebens, des Körpers oder der Gesundheit einer Person handelt; der Mangelfolgeschaden grob fahrlässig, vorsätzlich oder durch die Verletzung einer vertragswesentlichen Pflicht (Kardinalpflicht) hervorgerufen wurde; eine das Mangelfolgeschadenrisiko erfassende Eigenschaftszusicherung, Beschaffenheits- oder Haltbarkeitsgarantie vorlag und der eingetretene Schaden auf ihrem Fehlen beruhte. Sofern eine Haftung der Verkäuferin wegen Mangelfolgeschäden besteht und der Käufer Kaufmann ist, wird die Haftung der Verkäuferin auf den vorhersehbaren Schaden begrenzt,

sofern der Schaden auf der fahrlässigen Verletzung einer vertragswesentlichen Pflicht (Kardinalpflicht) beruht.

3. Bei Verkäufen nach Muster, wie z. B. Fugenmaterialien, wird lediglich eine fachgerechte Problembüßigkeit gewährleistet.
4. Die Angaben in allen Datenblättern der Verkäuferin stützen sich auf den Stand ihrer Kenntnisse bei Erstellung der Datenblätter. Sie sollen ihre Produkte ausschließlich im Hinblick auf Sicherheitserfordernisse beschreiben. Sie stellen keine Zusicherung von Lieferspezifikationen dar.
5. Die Gebrauchsanweisungen der Verkäuferin sind nur allgemeine Richtlinien. Wegen der Vielfalt der Verwendungszwecke des einzelnen Produkts und wegen der jeweiligen besonderen Gegebenheiten obliegt dem Käufer die eigene Erprobung.
6. Der Käufer, der die von der Verkäuferin erhaltene Ware weiterverträgt, trägt bei diesem Vertrieb für die ordnungsgemäße Verpackung, Einstufung und Kennzeichnung von Gefahrstoffen, die alleinige Verantwortung, vgl. § 15 GefStoffV. Ihm stehen insbesondere keinerlei Ansprüche zu, wenn die von der Verkäuferin vorgenommene Verpackung, Einstufung oder Kennzeichnung von Gefahrstoffen durch eine Änderung der Rechtslage nach der durch die Verkäuferin erfolgten Auslieferung an ihn nicht mehr den geltenden Vorschriften entspricht. Die Verkäuferin übernimmt ausdrücklich keine Hinweispflichten über derartige Rechtsänderungen.
7. Das gleiche (6) gilt, wenn die Ware der Verkäuferin in Verpackungsmaterial des Käufers verpackt wird. In diesem Fall trägt der Käufer die Verantwortung für Verpackung und Kennzeichnung allein. Für mangelhafte Verpackung und/oder Kennzeichnung stellt der Käufer die Verkäuferin von sämtlichen Ansprüchen Dritter frei.

V) Zahlungsbedingungen

1. Die Rechnung wird zum Tage der Lieferung bzw. Bereitstellung der Ware nach Eingang des Lieferscheins ausgestellt. Dabei werden, wenn nicht anders vereinbart, die Preise nach der am Tage der Lieferung gültigen Preise berechnet.
2. Rechnungen sind zahlbar innerhalb 14 Tagen nach Ausstellung unter Abzug von 2 % Skonto oder binnen 30 Tagen netto.
3. Die Aufrechnung mit Gegenforderungen ist unzulässig, soweit es sich nicht um unbestrittene oder rechtskräftig festgestellte Forderungen des Käufers handelt.
4. Eine wesentliche Verschlechterung der Vermögensverhältnisse des Käufers berechtigt die Verkäuferin, vorbehaltlich sonstiger Rechte, die von ihr noch nicht ausgeführten Aufträge nur Zug um Zug gegen Zahlung auszuführen. Unter den gleichen Voraussetzungen werden Zahlungsansprüche der Verkäuferin gegen den Käufer für Geschäfte, soweit ausgeführt, sofort zur Zahlung fällig.
5. Zurückbehaltungsrechte wegen angeblicher Mangelhaftigkeit der Ware können durch Kaufleute nur geltend gemacht werden, wenn die Mangelhaftigkeit der Ware unstreitig oder rechtskräftig festgestellt ist. In allen anderen Fällen kann der Käufer die Mangelhaftigkeit der gelieferten Ware durch ein von einem öffentlich bestellten und vereidigten Sachverständigen anzufertigendem Gutachten, das kein Schiedsgutachten ist, darlegen, wobei es der Verkäuferin unbenommen bleibt, Einwendungen gegen dieses Gutachten zu erheben.

VI) Eigentumsvorbehalt

1. Die Verkäuferin behält sich das Eigentum am Liefergegenstand bis zur vollständigen Bezahlung des Kaufpreises vor. Ist der Käufer Kaufmann, behält sich die Verkäuferin darüber hinaus das Eigentum an dem Liefergegenstand bis zur vollen Erfüllung sämtlicher ihr gegen den Käufer aus der gesamten Geschäftsverbindung zustehender Ansprüche vor.
2. Im Falle der Verarbeitung der gelieferten Ware oder deren Verbindung mit fremdem Material erwirbt die Verkäuferin Miteigentum an der hergestellten neuen Sache im Verhältnis des Wertes der Vorbehaltsware zum Wert der durch Verarbeitung entstandenen

neuen Sache. Für die Bewertung ist sowohl für den Wert der Vorbehaltsware als auch für den Wert der Verarbeitung der Zeitpunkt der Verarbeitung maßgeblich. Der Käufer wird bei der Verarbeitung für die Verkäuferin tätig, ohne irgendwelche Ansprüche wegen der Verarbeitung gegen sie zu erwerben. Der Käufer ist verpflichtet, die Vorbehaltsware für die Verkäuferin sorgfältig zu verwahren. Erwirbt die Verkäuferin bei Verbindung mehrerer Sachen kein Miteigentum, überträgt der Käufer ihm bereits jetzt den nach Abschnitt 6 Ziffer 2 Satz 1 und 2 bestimmten Miteigentumsanteil. Die hierfür erforderlichen Willenserklärungen werden bereits jetzt abgegeben.

3. Bei Weiterveräußerung des neuen Produktes durch den Käufer tritt sicherungshalber an Stelle des Produktes die dem Käufer aus der Weiterveräußerung zustehende Kaufpreisforderung anteilig gemäß Abschnitt 6 Ziffer 2 Satz 1 und 2. Der Käufer tritt diese anteilige Kaufpreisforderung bereits jetzt an die Verkäuferin ab, die diese Abtretung hiermit annimmt.
4. Wird die gekaufte Ware vom Käufer unverarbeitet weiterverkauft, so tritt der Käufer schon jetzt die ihm aus solchen Veräußerungen zustehenden Forderungen mit allen Nebenrechten an die Verkäuferin bis zur Höhe von deren Forderung ab. Die Verkäuferin nimmt diese Abtretung schon jetzt hiermit an.
5. Die eingezogenen Gelder sind jeweils auf ein separates Konto zugunsten der Verkäuferin einzuzahlen.
6. Übersteigen die Sicherheiten die Forderungen der Verkäuferin um mehr als 10 %, so ist diese verpflichtet, den übersteigenden Teil der ihr zustehenden Sicherheiten dem Käufer auf dessen Aufforderung hin freizugeben.
7. Der Käufer hat der Verkäuferin sofort schriftlich Bescheid zu geben, wenn in Vorbehaltsware oder in im Miteigentum der Verkäuferin stehende Ware sowie in durch Vorausabtretung der Verkäuferin übertragene Forderungen vollstreckt wird. Der Käufer hat dem Vollstreckungsorgan und dem Vollstreckungsgläubiger unverzüglich mitzuteilen, daß die Ware noch im Vorbehaltsvermögen oder im Miteigentum der Verkäuferin steht bzw., daß die Forderung an diese abgetreten ist.

VII) Erfüllungsort und Gerichtsstand

1. Erfüllungsort für alle Leistungen aus dem Lieferungsvertrag ist der Ort der Handelsniederlassung der Verkäuferin.
2. Für Kaufleute ist Gerichtsstand für alle Verpflichtungen (einschließlich Wechsel- und Scheckklagen) beider Parteien Leverkusen.

VIII) Anwendbares Recht

Der Kaufvertrag unterliegt deutschem Recht unter Ausschluß des Übereinkommens der Vereinten Nationen vom 11.04.1980 über Verträge über den internationalen Warenkauf.

IX) Schlußbestimmungen

Sollte eine Bestimmung dieser Geschäfts- und Lieferbedingungen ungültig sein, bleibt die Wirksamkeit der übrigen Bestimmungen hier von unberührt.

LUX ELEMENTS GmbH & Co. KG,
An der Schusterinsel 7, 51379 Leverkusen,
Tel.: 0 21 71 - 72 12 - 0, Fax: 0 21 71 - 72 12 - 30



Die EUF (Europäische Vereinigung der nationalen Fliesenfachverbände) hat gemeinsam mit ihren europäischen Mitgliedsverbänden und Fördermitgliedern das Konzept „**Gesundes Wohnen mit Keramik**“ erarbeitet. Dieses Konzept versteht sich als Information „pro Fliese“ für Handwerk, Handel und Hersteller.

LUX ELEMENTS steht Pate für das Projekt und arbeitet aktiv an der Umsetzung mit.



(D) LUX ELEMENTS GmbH & Co. KG

An der Schusterinsel 7
D - 51379 Leverkusen-Opladen
Tel. +49 (0)21 71/7212-0
Fax +49 (0)21 71/7212-10
info@luxelements.de
www.luxelements.com

(F) LUX ELEMENTS S.A.S

ZI-31, rue d'Ensisheim
F - 68190 Ungersheim
Tél. +33 (0) 3 89 83 69 79
Fax +33 (0) 3 89 48 83 27
info@luxelements.fr
www.luxelements.fr