

# AMENAGEMENT DE SALLE DE BAINS PROFESSIONNEL

Sûre. Rapide. Individuel.





# AMENAGEMENT DE SALLE DE BAINS PROFESSIONNEL

Sûre. Rapide. Individuel.



## Pour qu'une idée devienne réalité ...

La conception de la nouvelle salle de bain est terminée. Et voici la mise en œuvre : Attention, avant de poser du carrelage, de la pierre naturelle ou de l'enduit sur vos murs et votre sol, il est impératif de créer un support sûr et adapté.

Les exigences relatives au matériel pour ce support sont élevées : pour éviter de manière fiable toute détérioration, il doit être résistant à l'eau et imputrescible. En outre, le traitement du matériau doit être simple et son temps de séchage ne doit pas être trop long, afin que la salle de bain puisse être rapidement terminée. Un faible poids est également avantageux, en particulier en cas de montage dans des anciennes constructions.

Les éléments porteurs en mousse dure de LUX ELEMENTS allient toutes ces propriétés et présentent encore d'autres avantages. N'hésitez pas à lire la suite !

# L'ORIGINAL : la solution !

## Éléments porteurs en mousse dure LUX ELEMENTS

Qu'il s'agisse d'une nouvelle construction ou d'une rénovation : une fois la conception de la nouvelle salle de bain terminée, la question suivante vient à se poser : quels produits utiliser pour réaliser ce projet ?

Aménagez votre nouvelle salle de bains avec les éléments porteurs en mousse dure de LUX ELEMENTS. Ce matériau de construction vous permet de réaliser vos idées personnelles et est doté de toutes les propriétés avantageuses pour les pièces humides.



Vous souhaitez en savoir plus ? Téléchargez la brochure sous :  
[www.luxelements.com/lux\\_fr/pdf/index\\_broschueren.htm](http://www.luxelements.com/lux_fr/pdf/index_broschueren.htm)

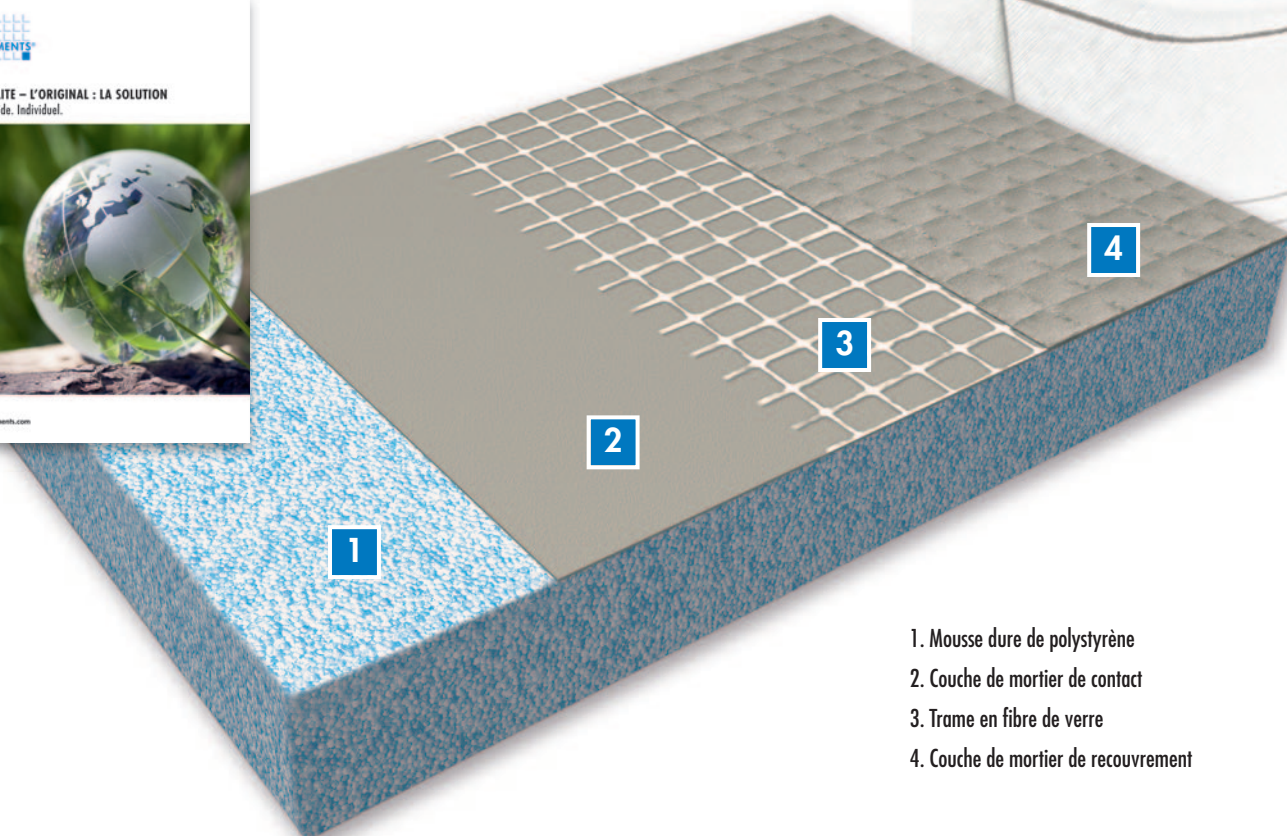

1. Mousse dure de polystyrène
2. Couche de mortier de contact
3. Trame en fibre de verre
4. Couche de mortier de recouvrement



Ecologique



Qualité contrôlée

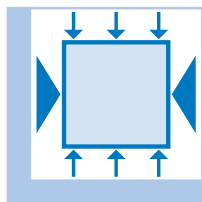

Stable à la pression et rigide



Léger

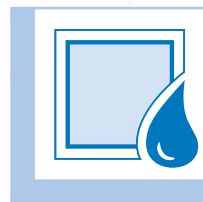

Résistant à l'eau



Difficilement inflammable

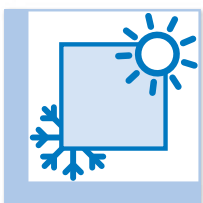

Isolant thermique

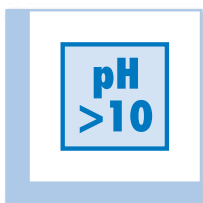

Support sain, imputrescible

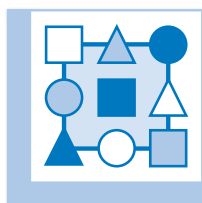

Multitude de design



Surfaces alternatives



Economique



Système complet

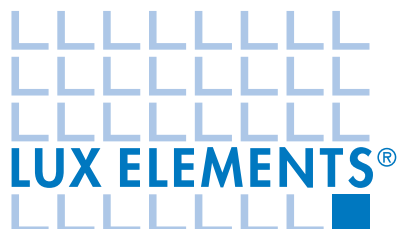

www.luxelements.com

## Compétence du système

### Solutions complètes pour pièces humides

Un grand nombre de produits différents sont utilisés pour l'aménagement et la conception de la salle de bains. Pour obtenir une construction sûre, il est essentiel que ces produits soient parfaitement adaptés les uns aux autres. En tant que fournisseur de systèmes, nous fournissons l'intégralité des composants nécessaires au support, garantissant ainsi un haut degré de sécurité.

#### ■ Supports pour murs et sols

Support insensible à l'humidité, spécifiquement adapté aux pièces humides

#### ■ Receveurs de douche

Étanchéifié en usine et pente intégrée

#### ■ Bandes et enduits d'étanchéité

Composants du système selon ETA-13/0238

#### ■ Colles

#### ■ Jeux de fixations et chevilles

#### ■ Bandes d'armature

#### ■ Banquettes

#### ■ Cloisons de séparation

#### ■ Niches

#### ■ Habillages d'installations

#### ■ Plans vasques suspendus

Outre les produits standards, des fabrications sur mesure sont disponibles sous la désignation « PLUS ».



#### ■ Travailler avec notre système

Au sein du système, tous les composants sont compatibles entre eux et testés.

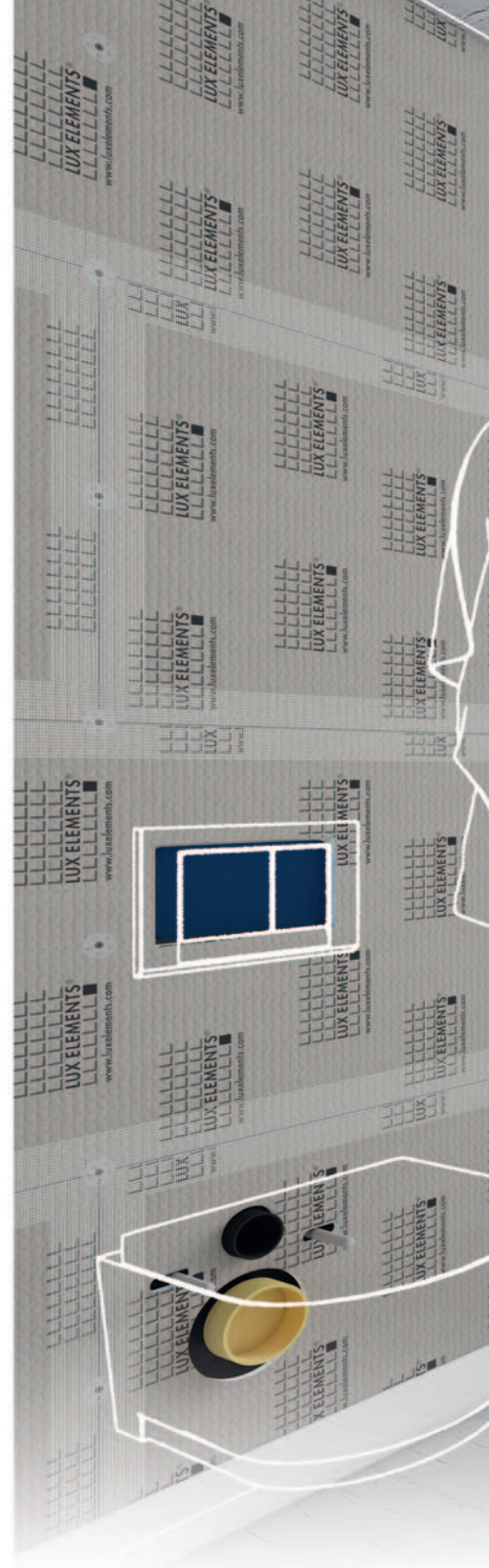



Pour plus d'informations  
voir [www.luxelements.com](http://www.luxelements.com).

L'assurance de la qualité dicte l'ensemble de notre philosophie d'entreprise, de la sélection de la matière première jusqu'à la fabrication de nos produits avec des composants-système appropriés, en passant par les différentes phases de production et ceci depuis de nombreuses années ...

Pour s'assurer de la bonne mise en oeuvre de nos produits, nous organisons régulièrement des **formations pour nos clients et artisans**, afin de leur transmettre la théorie et la pratique nécessaires. Ceci nous permet d'entretenir le dialogue avec les utilisateurs et bénéficier de leur expérience pour la recherche et le développement de nos produits.

Notre principal objectif est la satisfaction de nos clients et leur confiance dans la qualité et avantages de nos produits.





# LUX ELEMENTS – En ligne

## Plus d'informations



### Site web – Informations sur les produits et site de téléchargement

Informations détaillées sur tous nos produits et sur l'entreprise. La rubrique de téléchargement contient des fiches techniques, des instructions de montage, des certificats de contrôle et autres brochures d'information au format PDF.

La page d'accueil présente un lien vers le calculateur en ligne.

[www.luxelements.com](http://www.luxelements.com)

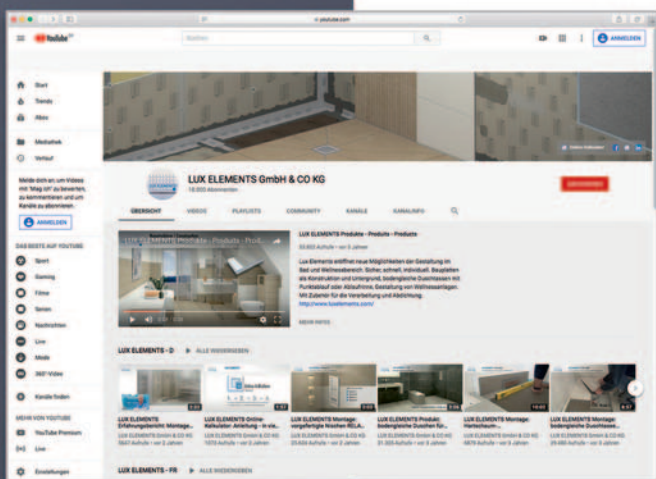

### YouTube – Vidéos sur les produits et le montage

Informations claires sur de nombreux produits, structurées en playlists. Le large répertoire de vidéos de montage explique pas à pas à quel point le montage des éléments porteurs en mousse dure LUX ELEMENTS® est simple et rapide :

[www.youtube.com/user/luxelementscom](http://www.youtube.com/user/luxelementscom)



### Calculateur en ligne – Déterminez votre projet

Liste complète des matériaux nécessaires pour une application donnée. Après un enregistrement unique, quelques étapes suffisent pour obtenir des renseignements gratuits et sans engagement sur les matériaux nécessaires de la gamme LUX ELEMENTS – disponibles sous forme de document PDF.

Calculateur en ligne (page d'accueil, voir icône) sur :

[www.luxelements.com](http://www.luxelements.com)



# En pratique –

## Solutions pour l'aménagement de salle de bains

### ■ Applications sur mur

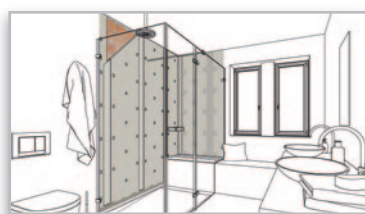

... sur maçonnerie, béton ou enduit ..... 14

**La situation :**  
 Egaliser des murs irréguliers  
**La solution :**  
 Doubler pour égaliser avec le panneau polyvalent



... sur ossature métallique ou bois ..... 16

**La situation :**  
 Habillage d'ossature métallique ou bois  
**La solution :**  
 Habiller avec le panneau polyvalent



... Egalisation de mur sur d'anciens carrelages ..... 18

**La situation :**  
 Rénovation de murs partiellement carrelés  
**La solution :**  
 Rattraper l'épaisseur du carrelage avec le panneau polyvalent

### ■ Applications sur sol

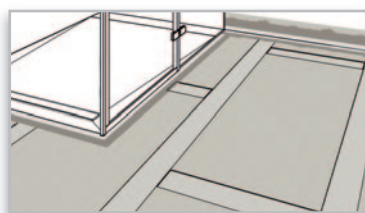

... sur béton ou chape, dans planchers bois ..... 20

**La situation :**  
 Egaliser des sols irréguliers en béton, plancher bois ou chape  
**La solution :**  
 Doubler pour égaliser avec le panneau polyvalent

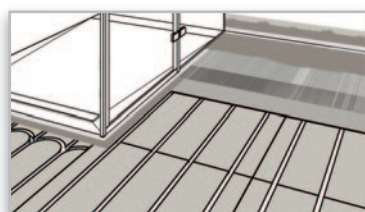

... pour chauffage au sol ..... 22

**La situation :**  
 Pose de tuyaux de chauffage au sol sous des surfaces céramiques  
**La solution :**  
 Élément en mousse dure avec fraisages pour tuyaux de chauffage

## ■ Receveurs de douche et éléments de douche

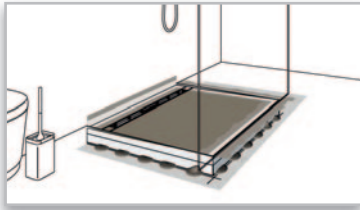

... sur béton ou chape .....24

**La situation :**

Installation d'une douche à l'italienne sur sol béton ou chape.

**La solution :**

Receveurs de douche à l'italienne avec écoulement en un point ou en ligne et technique d'écoulement adaptés



... pour remplacement de baignoire .....26

**La situation :**

Rénovation d'une salle de bain avec baignoire

**La solution :**

Receveurs de douche à l'italienne de grande dimensions avec écoulement en un point ou en ligne pour remplacement de baignoire



... pour intégration dans plancher en bois .....28

**La situation :**

Installation d'une douche dans les salle de bains avec plancher en bois

**La solution :**

Receveurs de douche plats pour montage ou intégration sur plancher bois avec écoulement en un point ou en ligne

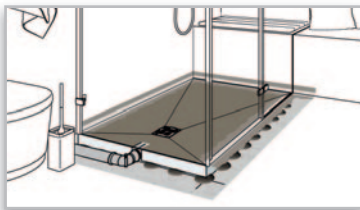

... extra plat avec technique d'écoulement intégrée .....30

**La situation :**

Installation d'une douche à l'italienne pour faible épaisseur de chape

**La solution :**

Receveurs de douche à l'italienne extra plat avec écoulement en un point ou en ligne

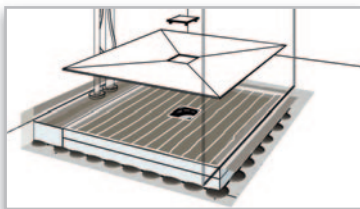

... avec élément de finition .....32

**La situation :**

Installation d'une douche avec surface exempt de joints

**La solution :**

Set de receveurs de douche à l'italienne avec élément de finition, écoulement en un point ou en ligne

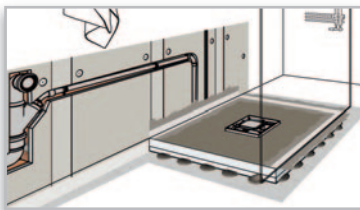

... avec pompe de relevage intégrée .....34

**La situation :**

Installation d'une douche à l'italienne en cas d'absence d'écoulement pour gravité

**La solution :**

Receveurs de douche à l'italienne avec pompe de relevage intégrée

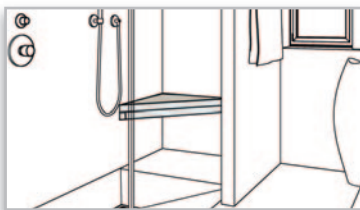

... avec banquette suspendue .....36

**La situation :**

Conception d'un espace douche avec assise suspendu

**La solution :**

Banquettes préfabriquées pour la salle de bains ou l'espace douche, design suspendu

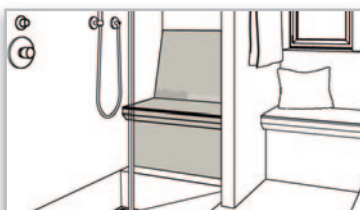

... avec banquette .....38

**La situation :**

Conception d'un espace douche avec avec assise assortie devant un mur

**La solution :**

Banquettes préfabriquées pour la salle de bains ou l'espace douche pour utilisation devant un mur

## ■ Parois



... Cloisons de séparation .....40

**La situation :**

Création d'une cloison pour l'espace douche

**La solution :**

Éléments de cloison préfabriqués avec possibilité de fraisage de niche

## ■ Niches

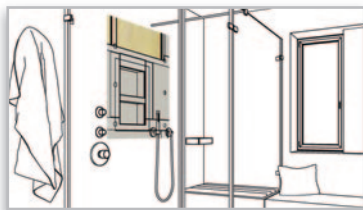

... sur ossature métallique ou bois .....42

**La situation :**

Création de rangement sur une ossature métallique ou bois

**La solution :**

Niches préfabriquées avec ou sans étagères

## ■ Habillages



... d'installations – en angle ou surfaces droites .....44

**La situation :**

Habillage de conduites ou poutres visibles

**La solution :**

Éléments d'habillage en angle ou en forme de U pour habillages verticaux ou horizontaux

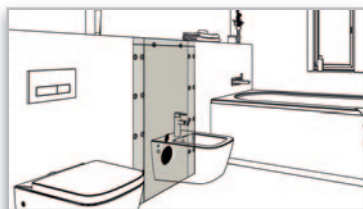

... pour bati-support .....46

**La situation :**

Habiller d'un bati-support pour WC suspendu

**La solution :**

Éléments d'habillage préfabriqués avec ou sans perçages pour la fixation des systèmes d'amenée et d'évacuation d'eau

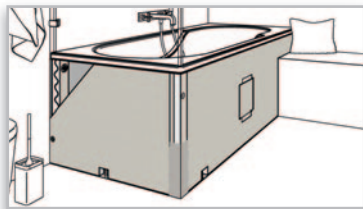

... pour baignoire rectangulaire standard .....48

**La situation :**

Habillage de baignoires standard, également avec tablette ou coup de pied

**La solution :**

Habillages pour baignoires dans différentes variantes de design adaptés à toute installation

## ■ Plans vasques suspendus

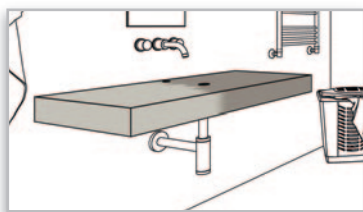

... au design « épuré » .....50

**La situation :**

Intégration d'un plan vasque adapté aux normes P. M. R.

**La solution :**

Plans vasques suspendus

## Mise en oeuvre



## Outils et techniques de découpe .....52

La mise en oeuvre des éléments porteurs en mousse dure LUX ELEMENTS® nécessite des outils simples qui ne devraient manquer dans aucune boîte à outils.

- Techniques de découpe recommandées :
- Découpage au cutter
  - Couper avec la meuleuse d'angle (Flex)
  - Couper avec la scie sauteuse

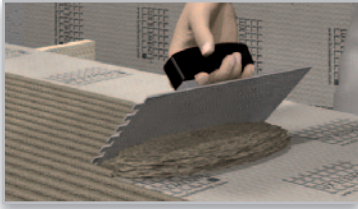

## Collage .....54

- Techniques et composants du système
  - ... Collage sur toute la surface – avec truelle dentée ou lisse
  - ... Collage ponctuel – au moyen de plots
  - ... Collage des bords

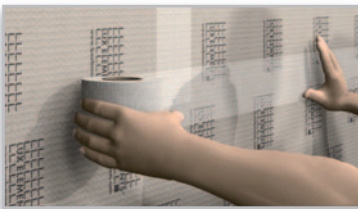

## Armature .....56

- Techniques et composants du système
  - ... Armatures de raccords de panneaux, de jonctions, d'angles et de surfaces

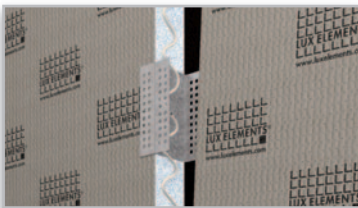

## Montage .....57

- Techniques et composants du système
  - ... Raccordements d'éléments porteurs en mousse dure les uns aux autres, ou bien au mur ou au sol



## Fixation .....58

- Techniques et composants du système
  - ... Fixation avec chevilles à frapper en plastique ou en métal
  - ... Fixation avec chevilles à visser
  - ... Fixation avec vis et rondelles – pour montage sur bois ou sur ossature

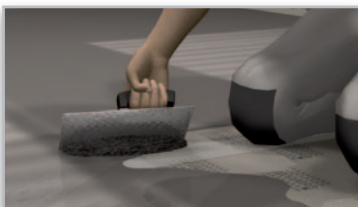

## Etanchéification .....60

- Techniques et composants du système
  - ... Etanchéification liquide
  - ... Etanchéification en bande
  - ... Etanchéification avec bandes d'étanchéité, manchons et pièces façonnées
- Etanchéité pour les pièces humides
  - ... Aménagement d'une douche
  - ... Etanchéité combinée
  - ... Plus d'informations

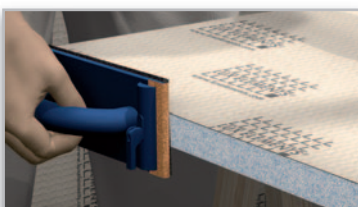

## Conseils de mise en oeuvre .....64

- Stockage et transport
- Pose et vissage
- Fixation et collage
- Collages optimums des bords
- Fixation simple ... pour une charge légère sur le carrelage
- Fixation simple ... pour une charge légère sur mosaïque
- Fixation ... pour la réception de charges plus élevées
- La pose de prises, câbles et de tuyaux

# Applications sur mur sur maçonnerie, béton ou enduit



Au sein du système, tous les composants  
sont compatibles entre eux et testés.



## LUX ELEMENTS

# Les produits :

LUX ELEMENTS vous propose ces produits pour l'aménagement sur maçonnerie, béton ou enduit mural.

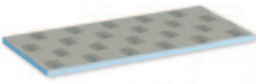

**1** Panneaux de construction — à partir d'ELEMENT-EL Baby 4, ELEMENT-EL Maxi 12 ou ELEMENT-EL 10



**2** Colle d'application — COL-AK



**3** Cheville à frapper — FIX-FID ...

ou



Cheville à frapper en plastique — FIX-KSD ...



**4** Colle de montage — COL-MK



**5** Bande d'armature — ARM-100 SK



**6** Bande d'étanchéité — DRY-DB...



**7** Enduit d'étanchéité — DRY-ASK

### Accessoires optionnels :



Protection contre les coupures — DRY-SB

### Dimensions ELEMENT-EL

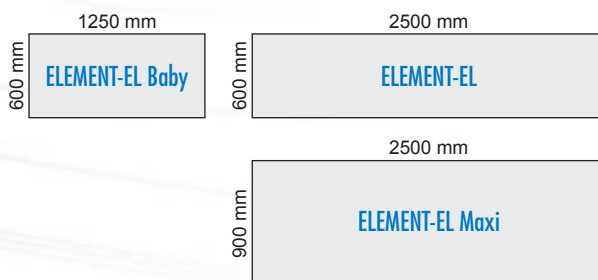

BON À SAVOIR...!

... voici comment faire :



vidéos de montage sur [www.youtube.com/user/luxelementscom](http://www.youtube.com/user/luxelementscom)

LUX ELEMENTS Montage : Je rénove mon mur 2

... et ici réalisez votre devis en ligne :

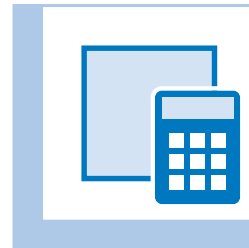

[www.luxelements.com](http://www.luxelements.com)

Remarque :



Cette brochure est seulement un extrait de la totalité des gammes de produits LUX ELEMENTS.

Veuillez consulter notre page d'accueil pour de plus amples informations : [www.luxelements.com](http://www.luxelements.com)

# Applications sur mur sur ossature métallique ou bois

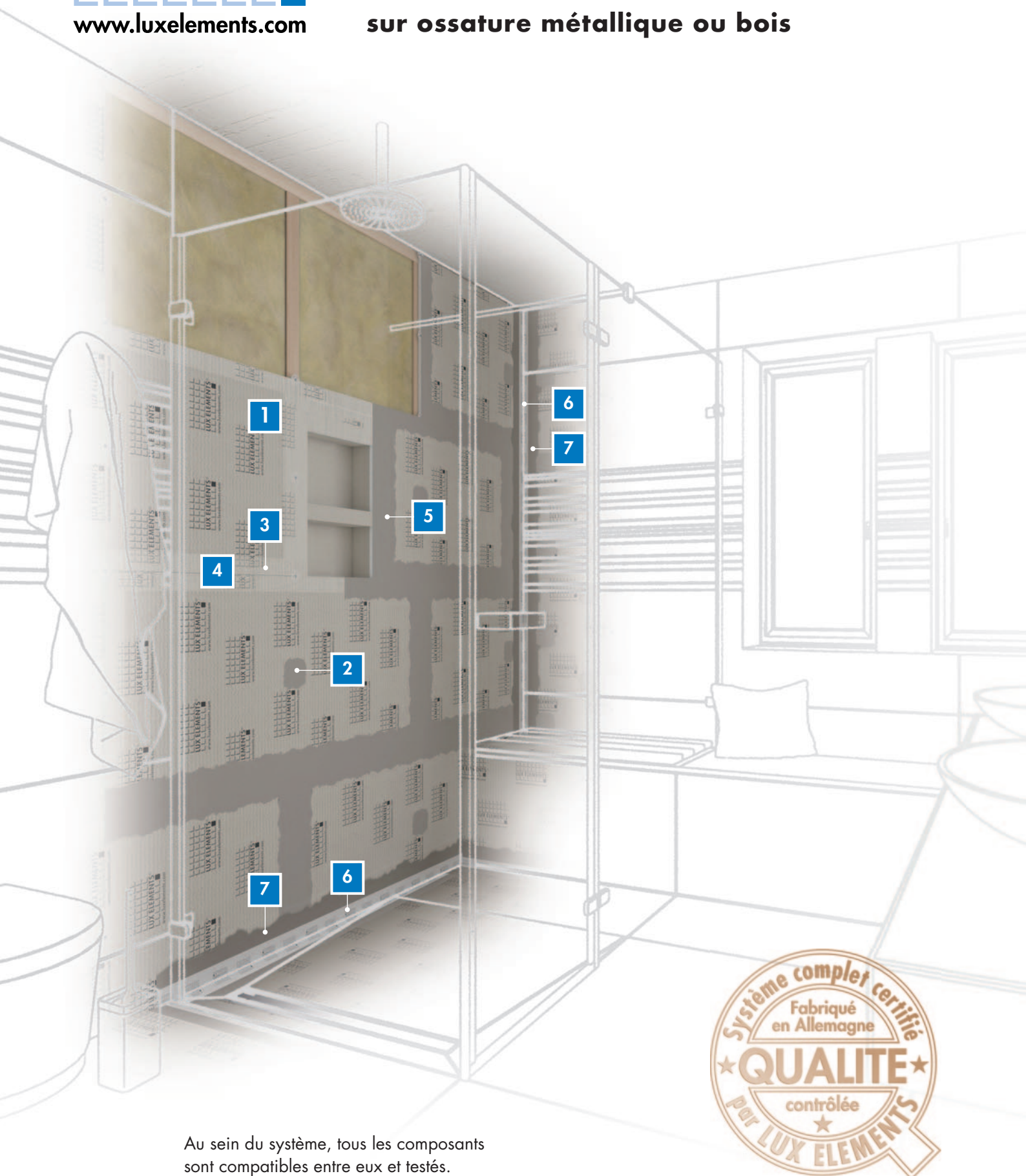

Au sein du système, tous les composants  
sont compatibles entre eux et testés.



# LUX ELEMENTS

## Les produits :

LUX ELEMENTS vous propose ces produits pour l'aménagement sur ossature.

- 1** **Panneaux de construction** — à partir d'ELEMENT-EL Baby 10, ELEMENT-EL Maxi 12 ou ELEMENT-EL 10
- 2** **Jeu de fixations** vis et rondelle — FIX-SB ...
- 3** **Colle de montage** — COL-MK
- 4** **Bande d'armature** — ARM-100 SK
- 5** **Colle d'application** — COL-AK
- 6** **Bande d'étanchéité** — DRY-DB...
- 7** **Enduit d'étanchéité** — DRY-ASK

### Accessoires optionnels :

- Protection contre les coupures** — DRY-SB
- Niche** (voir page 38) — RELAX-NI ...

### Dimensions ELEMENT-EL

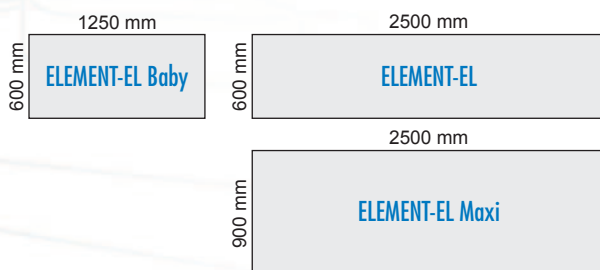

### Entraxe autorisée de l'ossature

Épaisseur du panneau	à partir de 10 mm	à partir de 12 mm	à partir de 20 mm
Entraxe	450 mm	600 mm	625 mm

BON À SAVOIR...!

#### ... voici comment faire :



vidéos de montage sur [www.youtube.com/user/luxelementscom](http://www.youtube.com/user/luxelementscom)

LUX ELEMENTS Montage : ELEMENT – Panneau polyvalent sur ossature métallique

#### ... et ici réalisez votre devis en ligne :

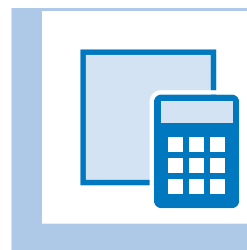

[www.luxelements.com](http://www.luxelements.com)

#### Remarque :



Cette brochure est seulement un extrait de la totalité des gammes de produits LUX ELEMENTS. Veuillez consulter notre page d'accueil pour de plus amples informations : [www.luxelements.com](http://www.luxelements.com)

# Applications sur mur

## Egalisation de mur sur d'anciens carrelages

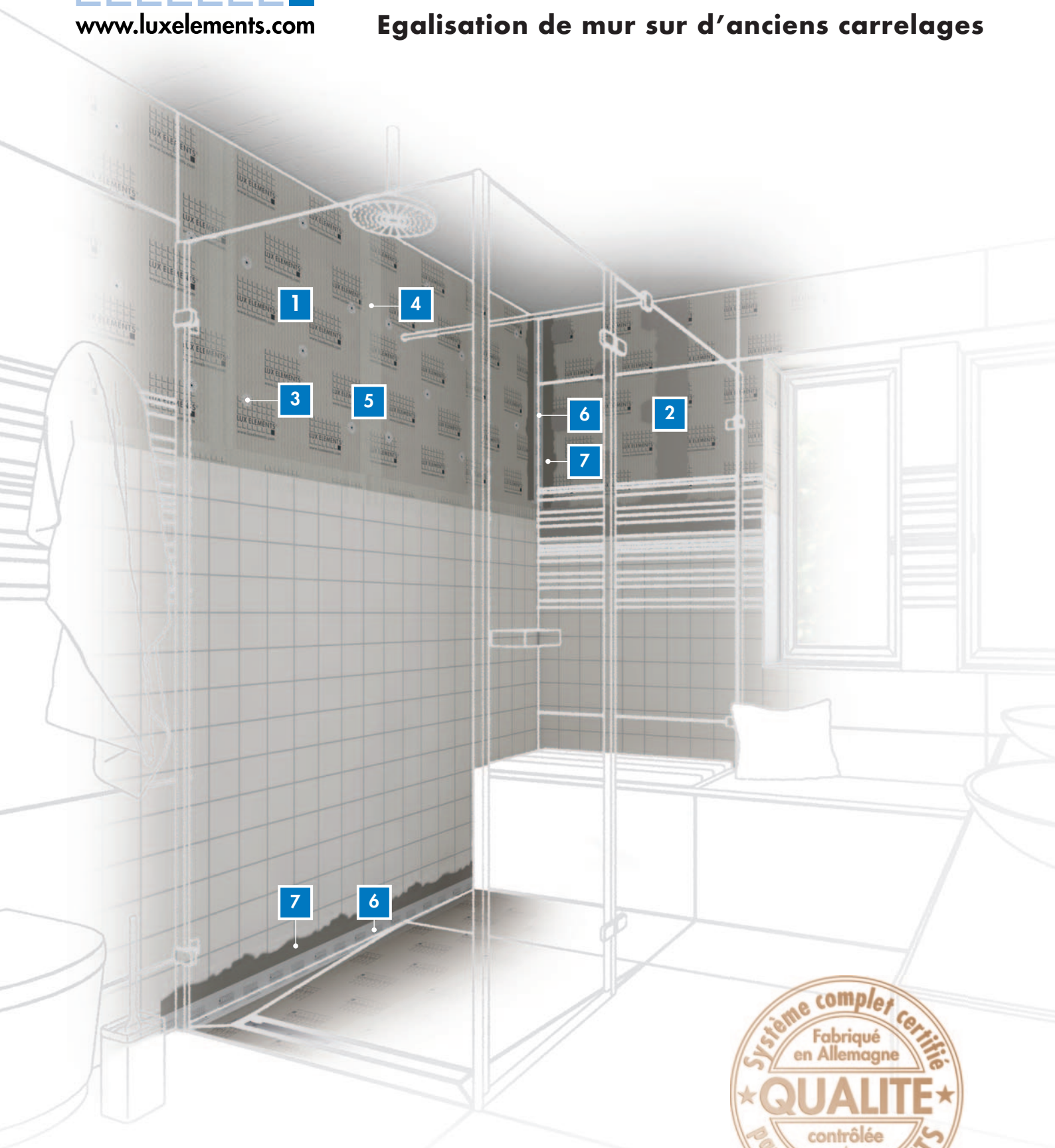

Au sein du système, tous les composants sont compatibles entre eux et testés.



# LUX ELEMENTS

## Les produits :

LUX ELEMENTS vous propose ces produits pour l'égalisation de mur sur d'anciens carrelages.



**1** Panneaux de construction — à partir d'ELEMENT-EL Baby 4



**2** Colle d'application — COL-AK



**3** Cheville à frapper — FIX-FID ...

ou



Cheville à frapper en plastique — FIX-KSD ...



**4** Colle de montage — COL-MK



**5** Bande d'armature — ARM-100 SK



**6** Bande d'étanchéité — DRY-DB...



**7** Enduit d'étanchéité — DRY-ASK



### Accessoires optionnels :

Protection contre les coupures — DRY-SB

### Dimensions ELEMENT-EL



BON À SAVOIR...!

... voici comment faire :

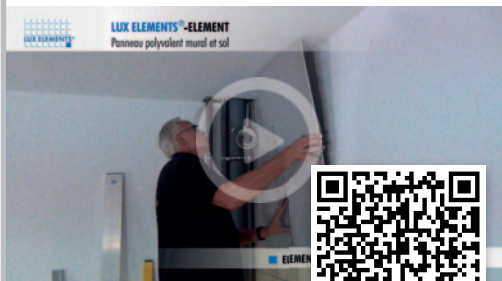

vidéos de montage sur  
[www.youtube.com/user/luxelementscom](http://www.youtube.com/user/luxelementscom)  
LUX ELEMENTS Montage : Je rénove mon mur 1

... et ici réalisez votre devis en ligne :

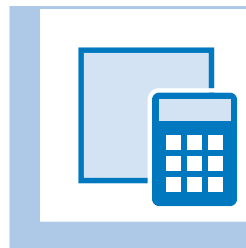

[www.luxelements.com](http://www.luxelements.com)

Remarque :



Cette brochure est seulement un extrait de la totalité des gammes de produits LUX ELEMENTS. Veuillez consulter notre page d'accueil pour de plus amples informations : [www.luxelements.com](http://www.luxelements.com)

# Applications sur sol sur béton, chape ou planchers bois



Au sein du système, tous les composants sont compatibles entre eux et testés.

## LUX ELEMENTS

# Les produits :

LUX ELEMENTS vous propose ces produits pour l'égalisation de sols.

### sur béton ou chape :

- 1 Panneaux de construction — à partir d'ELEMENT-EL Baby 4, ou ELEMENT-EL 10
  - 2 Colle d'application — COL-AK
  - 3 Bande d'armature — ARM-100 SK  
Enduit d'étanchéité — DRY-ASK
- OU
- Membrane d'étanchéité — DRY-DF  
Colle à carrelage

### sur planchers bois :

- 1 Panneaux de construction — à partir d'ELEMENT-EL 10\*  
Rondelle et fis appropriée — FIX-S 35  
Primaire — COL-HSV
  - 2 Colle d'application — COL-AK
  - 3 Bande d'armature — ARM-100 SK  
Enduit d'étanchéité — DRY-ASK
- OU
- Membrane d'étanchéité — DRY-DF  
Colle à carrelage

### Dimensions ELEMENT-EL



\*Collage sur toute la surface :  
à partir d'ELEMENT-EL Baby 4 avec COL-HSV et COL-AK

BON À SAVOIR...!

... voici comment faire :



vidéos de montage sur  
[www.youtube.com/user/luxelementscom](http://www.youtube.com/user/luxelementscom)

LUX ELEMENTS Montage :  
ELEMENT – Panneau polyvalent sur plancher bois

... et ici réalisez votre devis en ligne :

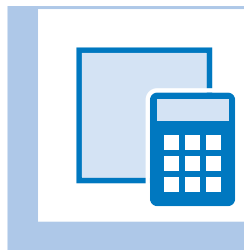

[www.luxelements.com](http://www.luxelements.com)

Remarque :



Cette brochure est seulement un extrait de la totalité des gammes de produits LUX ELEMENTS.  
Veuillez consulter notre page d'accueil pour de plus amples informations : [www.luxelements.com](http://www.luxelements.com)

# Applications sur sol pour chauffage au sol

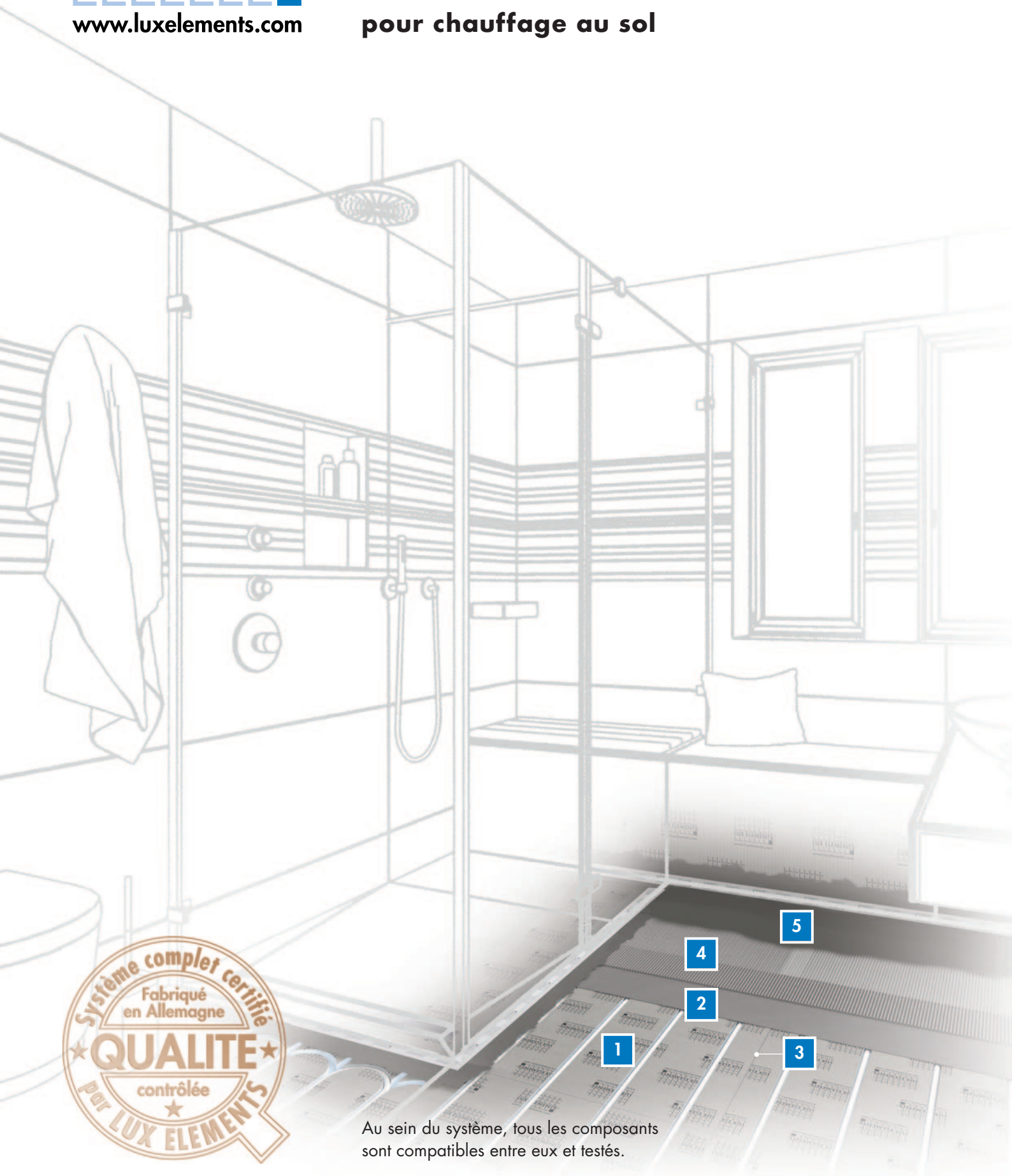

Au sein du système, tous les composants sont compatibles entre eux et testés.

## LUX ELEMENTS

# Les produits :

LUX ELEMENTS vous propose ces produits pour la pose de tuyaux de chauffage au sol sous des surfaces céramiques

### Le système comprend :

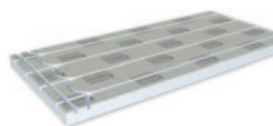

**1** Panneaux de construction – FLOOR-WH F ...  
avec fraisages pour le chauffage à eau  
avec diamètre de tuyau 16 mm



**2** Colle d'application – COL-AK



**3** Colle d'application – COL-AK  
OU

Colle de montage – COL-MK



**4** Bande d'armature – ARM-600  
OU



Membrane d'étanchéité – DRY-DF\*



**5** Enduit d'étanchéité – DRY-ASK\*  
\*en cas d'utilisation dans les zones humides



### Suppléments (uniquement sur planchers bois) :

Primaire – COL-HSV



Rondelle  
et fis appropriée – FIX-S 35

### Consommation des matériaux :

- Colle d'application – **LUX ELEMENTS®-COL-AK**
- pour le collage des panneaux de construction FLOOR-WH F ...  
soit : sur toute la surface du support (peigne cranté de 8 mm) : env. **2,8 kg/m<sup>2</sup>**  
ou : sur plots de colle (uniquement FLOOR-WH F 50) : env. **6 – 10 kg/m<sup>2</sup>**  
par cm de hauteur de pose
- pour le remplissage des rainures vides : env. **4,5 kg/m<sup>2</sup>**
- pour le rebouchage des rainures  
suite à la pose des tuyaux de chauffage : env. **2 kg/m<sup>2</sup>**
- pour le renforcement avec la bande d'armature ARM 600 ou avec  
la membrane d'étanchéité DRY-DF (peigne cranté de 4 mm) : env. **2 kg/m<sup>2</sup>**
- Enduit d'étanchéité – **LUX ELEMENTS®-DRY-ASK**
- pour une étanchéité en combinaison avec  
des revêtements céramiques : env. **2,6 kg/m<sup>2</sup>**  
lors du deuxième passage
- pour le jointoiement du recouvrement  
de la membrane d'étanchéité DRY-DF : env. **0,2 kg/lfm**

BON À SAVOIR...!

### Dimensions FLOOR-WH F 30/50

Dimensions en mm

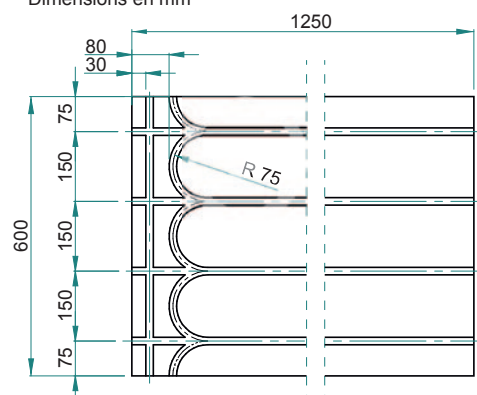

### Instructions de mise en œuvre :

FLOOR-WH F ... convient aussi bien pour une utilisation sur des sols en bois que sur des supports minéraux comme le béton ou la chape.

FLOOR-WH F 30 doit toujours être collé sur toute sa surface, avec FLOOR-WH F 50 le collage par plot est possible (distance entre les plots ≤ 200 mm).

Pour les sols en bois, un collage sur toute la surface est toujours nécessaire !

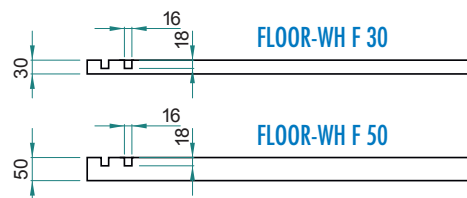

### Remarque :



Cette brochure est seulement un extrait de la totalité des gammes de produits LUX ELEMENTS.

Veuillez consulter notre page d'accueil pour de plus amples informations : [www.luxelements.com](http://www.luxelements.com)

# Receveurs de douche à l'italienne

sur béton ou chape



Au sein du système, tous les composants sont compatibles entre eux et testés.





## LUX ELEMENTS

# Les produits :

LUX ELEMENTS vous propose ces produits pour votre espace douche sur béton ou chape.

### pour écoulement en un point :

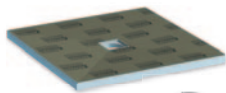

**1** Receveur de douche – TUB- ...



**2** Siphon de sol [DN 50] –  
TUB-BA-W [horizontal]\*, TUB-BA-S [vertical]  
ou TUB-BA-S 100 [vertical DN 40/50]



Grille + support de grille – TUB-RA ...

### pour écoulement en ligne :

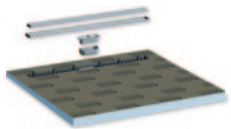

**1** Receveur de douche – TUB-LINE ...



**2** Siphon de sol [DN 50] –  
TUB-LINE BA-W 22 [horizontal]\* ou TUB-LINE BA-S [vertical]

### Accessoires requis :



**3** Colle d'application – COL-AK



**4** Bande d'étanchéité  
+ Bande d'étanchéité  
(angles intérieurs) – DRY-DB  
– DRY-DBIE



**5** Enduit d'étanchéité – DRY-ASK

### Accessoires optionnels :

(selon la situation de montage)



\*Élément support – TUB-U...



Coude de raccordement [DN 50] – TUB-BAZ HTK



Manchon de réduction [DN 50/40] – TUB-BAZ DN 50/40



Manchon de dilatation [DN 50/BST] – TUB-BAZ BST



Protection contre les coupures – DRY-SB



Bande d'étanchéité (angles intérieurs) – DRY-DBIE LINE ...  
pour écoulement en ligne avec mono pente

BON À SAVOIR...!

... voici comment faire :



vidéos de montage sur  
[www.youtube.com/user/luxelementscom](http://www.youtube.com/user/luxelementscom)

LUX ELEMENTS Montage :  
Je réalise ma douche à l'italienne

... et ici réalisez votre devis en ligne :

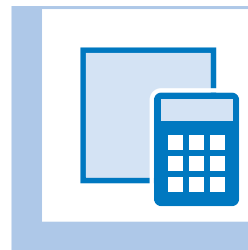

[www.luxelements.com](http://www.luxelements.com)

Remarque :

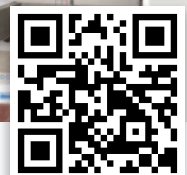

Cette brochure est seulement un extrait de la totalité des gammes de produits LUX ELEMENTS.

Veuillez consulter notre page d'accueil pour de plus amples informations : [www.luxelements.com](http://www.luxelements.com)

# Receveurs de douche à l'italienne pour remplacement de baignoire

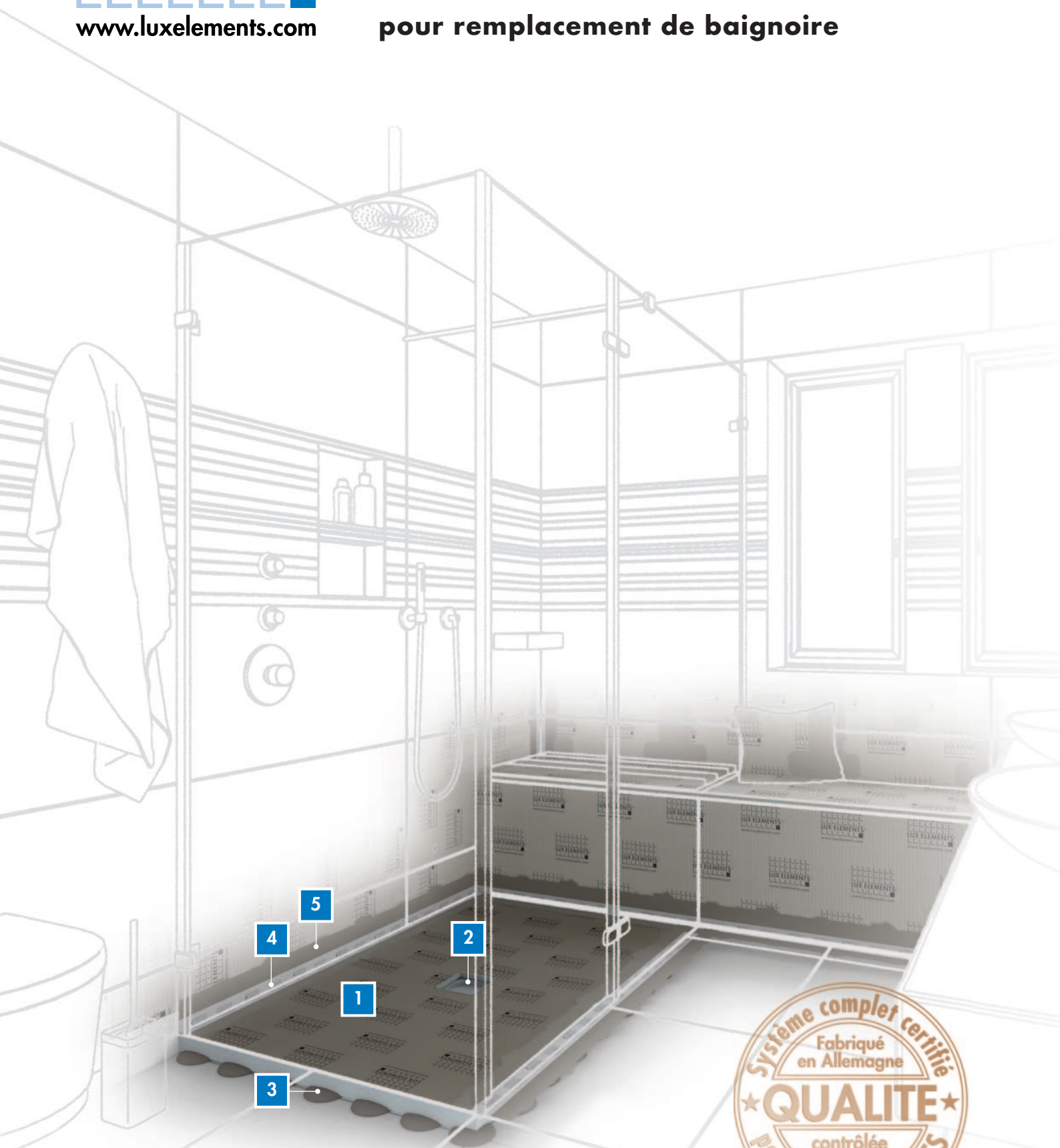

Au sein du système, tous les composants  
sont compatibles entre eux et testés.



## LUX ELEMENTS

# Les produits :

LUX ELEMENTS vous propose ces produits adaptés pour un remplacement de baignoire, rapide, facile et recoupable.

### pour écoulement en un point :

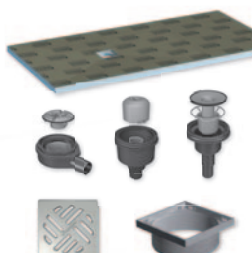
- 
- 1** Receveur de douche – TUB-BOL ...
  - 2** Siphon de sol [DN 50] –  
TUB-BA-W [horizontal]\*, TUB-BA-S [vertical]  
ou TUB-BA-S 100 [vertical DN 40/50]  
Grille + support de grille – TUB-RA ...

### pour écoulement en ligne :

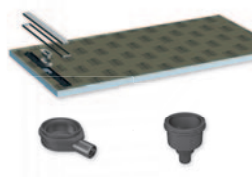
- 
- 1** Receveur de douche – TUB-LINE BOL ...
  - 2** Siphon de sol [DN 50] –  
TUB-LINE BA-W 22 [horizontal]\* ou TUB-LINE BA-S [vertical]

### Accessoires requis :

- 
- 3** Colle d'application – COL-AK
  - 4** Bande d'étanchéité  
+ Bande d'étanchéité  
(angles intérieurs) – DRY-DB  
– DRY-DBIE
  - 5** Enduit d'étanchéité – DRY-ASK

### Accessoires optionnels :

(selon la situation de montage)

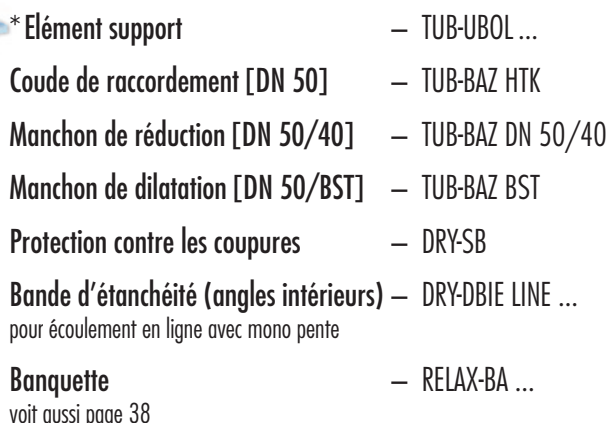
- 
- \*Élément support – TUB-UBOL ...
  - Coude de raccordement [DN 50] – TUB-BAZ HTK
  - Manchon de réduction [DN 50/40] – TUB-BAZ DN 50/40
  - Manchon de dilatation [DN 50/BST] – TUB-BAZ BST
  - Protection contre les coupures – DRY-SB
  - Bande d'étanchéité (angles intérieurs) – DRY-DBIE LINE ...  
pour écoulement en ligne avec mono pente
  - Banquette – RELAX-BA ...  
voit aussi page 38

BON À SAVOIR...!

### ... voici comment faire :



vidéos de montage sur  
[www.youtube.com/user/luxelementscom](http://www.youtube.com/user/luxelementscom)

LUX ELEMENTS Montage :  
Je réalise ma douche à l'italienne

### ... et ici réalisez votre devis en ligne :

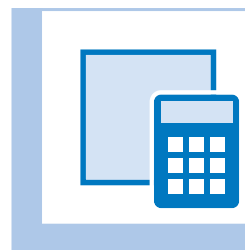

[www.luxelements.com](http://www.luxelements.com)

### Remarque :



Cette brochure est seulement un extrait de la totalité des gammes de produits LUX ELEMENTS. Veuillez consulter notre page d'accueil pour de plus amples informations : [www.luxelements.com](http://www.luxelements.com)

# Receveurs de douche à l'italienne\*

**pour intégration dans plancher en bois**

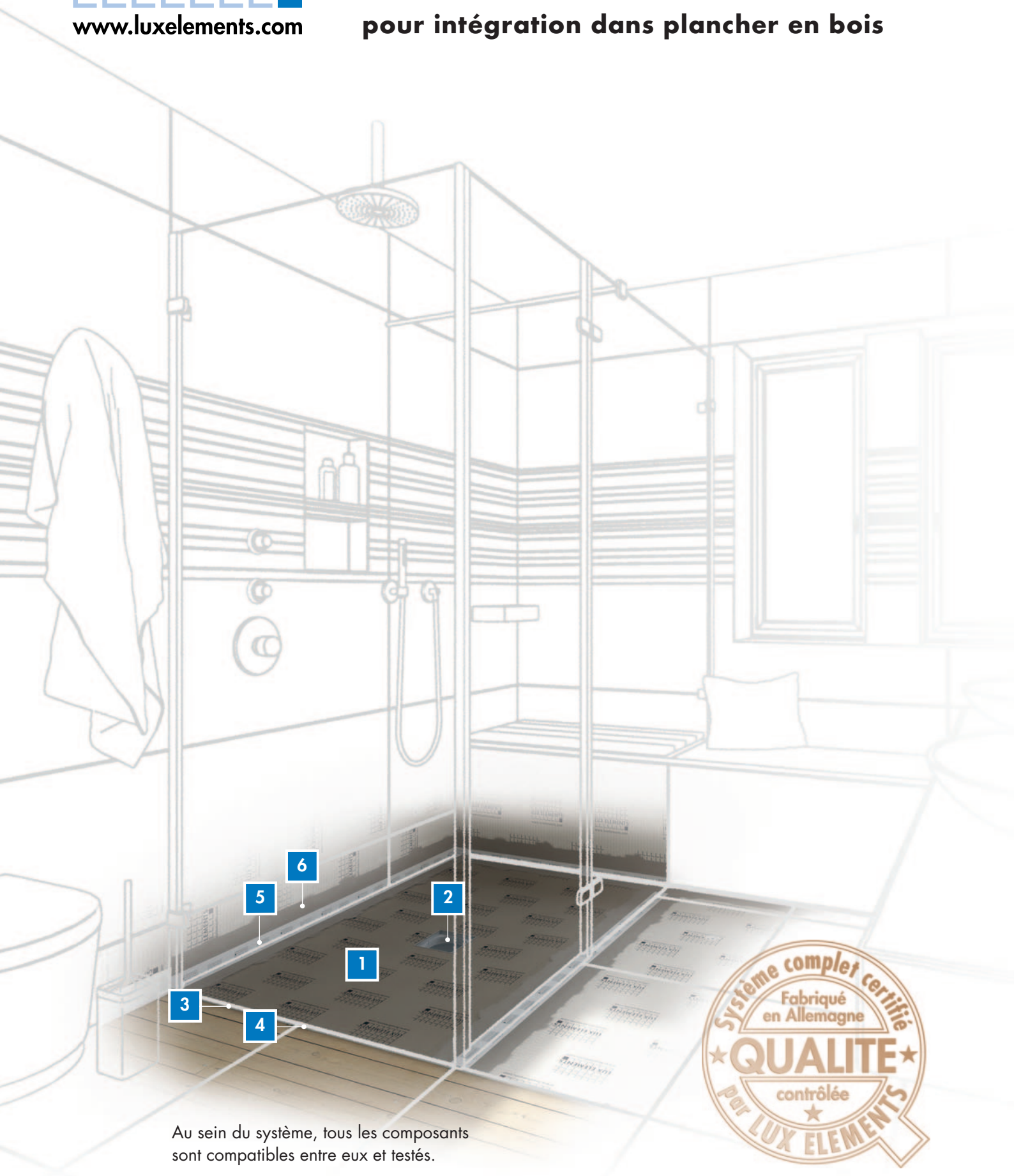

Au sein du système, tous les composants  
sont compatibles entre eux et testés.



## LUX ELEMENTS

# Les produits :

LUX ELEMENTS vous propose ces produits pour l'installation d'un receveur de douche dans les salle de bains avec plancher en bois.

### pour écoulement en un point :

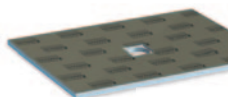

**1** Receveur de douche – TUB-H...



**2** Siphon de sol [DN 50] –  
TUB-BA-W [horizontal], TUB-BA-S [vertical]  
ou TUB-BA-S 100 [vertical DN 40/50]



Grille + support de grille – TUB-RA ...

### pour écoulement en ligne :

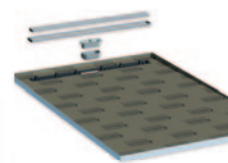

**1** Receveur de douche – TUB-LINE H...



**2** Siphon de sol [DN 50] –  
TUB-LINE BA-W 22 [horizontal] ou TUB-LINE BA-S [vertical]

### Accessoires requis :



**3** Primaire – COL-HSV



**4** Colle d'application – COL-AK



**5** Bande d'étanchéité – DRY-DB  
+ Bande d'étanchéité – DRY-DBIE  
(angles intérieurs)



**6** Enduit d'étanchéité – DRY-ASK

### Accessoires optionnels :

(selon la situation de montage)



Coude de raccordement [DN 50] – TUB-BAZ HTK



Manchon de réduction [DN 50/40] – TUB-BAZ DN 50/40



Manchon de dilatation [DN 50/BST] – TUB-BAZ BST



Protection contre les coupures – DRY-SB

\*Pour créer une configuration à fleur de sol alors que le receveur de douche n'est pas complètement intégré dans la construction en bois, nous conseillons d'égaliser le sol restant avec des panneaux de construction ELEMENT (en fonction de la situation de montage – dans/sur le plancher en bois – ELEMENT-EL 10 ou ELEMENT-EL 30). Composants nécessaires pour le montage du système voir page 21.

BON À SAVOIR...!

### ... voici comment faire :



vidéos de montage sur  
[www.youtube.com/user/luxelementscom](http://www.youtube.com/user/luxelementscom)

LUX ELEMENTS Montage :  
Je réalise ma douche à l'italienne

### ... et ici réalisez votre devis en ligne :

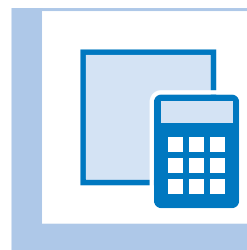

[www.luxelements.com](http://www.luxelements.com)

### Remarque :



Cette brochure est seulement un extrait de la totalité des gammes de produits LUX ELEMENTS.  
Veuillez consulter notre page d'accueil pour de plus amples informations : [www.luxelements.com](http://www.luxelements.com)

# Receveurs de douche à l'italienne

**extra plat avec technique d'écoulement intégrée**

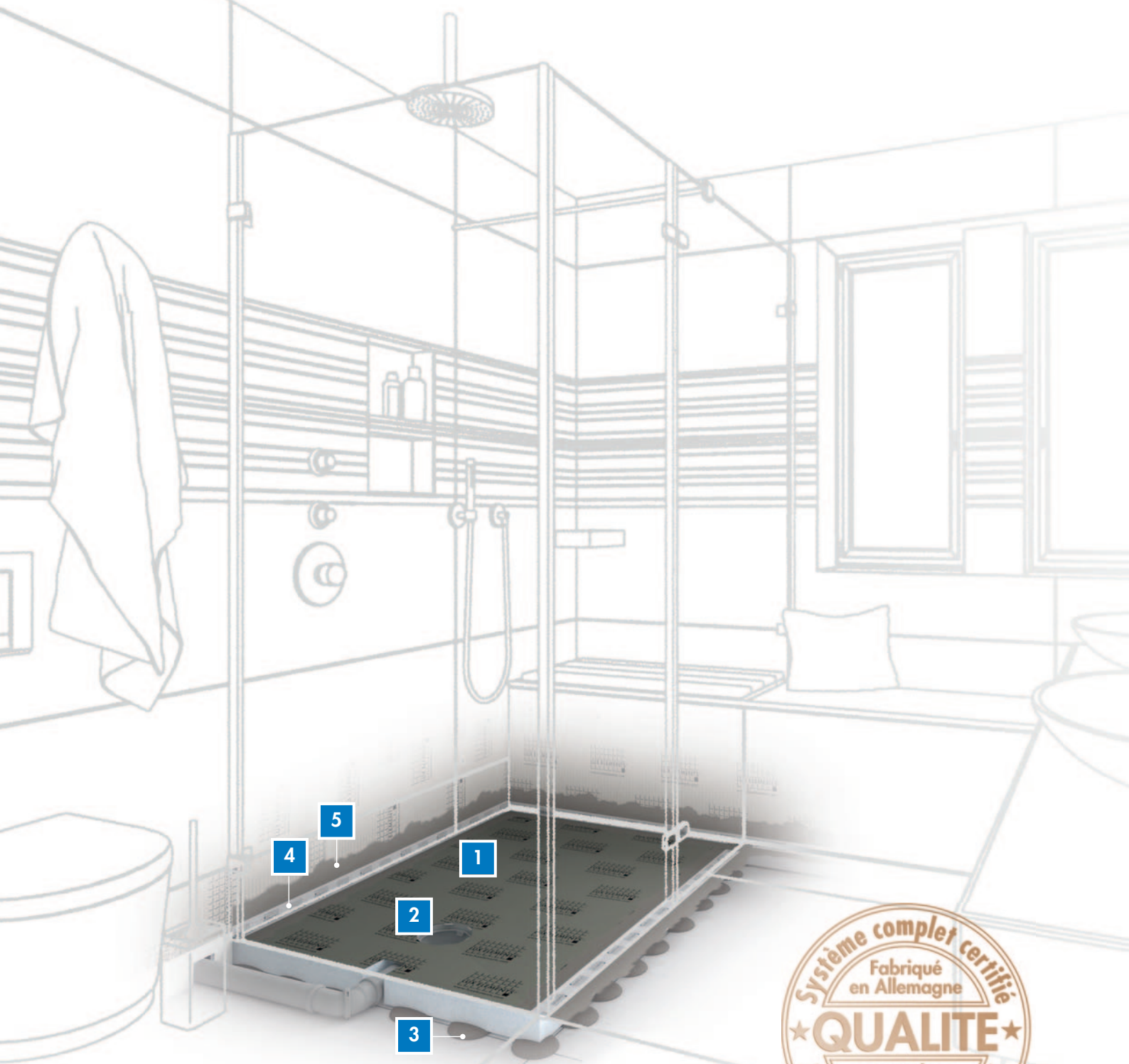

Au sein du système, tous les composants  
sont compatibles entre eux et testés.



## LUX ELEMENTS

# Les produits :

LUX ELEMENTS vous propose une gamme de receveurs extra plat avec écoulement horizontal intégré, sur béton ou chape.

### pour écoulement en un point :

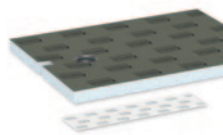

**1** Receveur de douche – TUB-COMBI-S ...



**2** Grille + support de grille – TUB-RA ...

(suivant l'épaisseur du revêtement (carrelage + colle) du receveur de douche)

- TUB RA-A avec grille standard :  
pour une épaisseur de revêtement supérieure à 9 mm
- TUB-RA-S avec grille standard :  
pour une épaisseur de revêtement supérieure à 14 mm
- TUB-RA-DA/DC/DM/DL/DV/DS avec grille design :  
pour une épaisseur de revêtement supérieure à 14 mm

### pour écoulement en ligne :

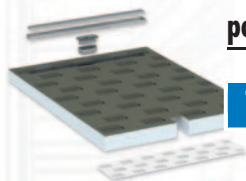

**1** Receveur de douche – TUB-LINE COMBI ...

### Accessoires requis :



**3** Colle d'application – COL-AK



**4** Bande d'étanchéité + Bande d'étanchéité (angles intérieurs) – DRY-DB – DRY-DBIE



**5** Enduit d'étanchéité – DRY-ASK

### Accessoires optionnels :

(selon la situation de montage)



Coude de raccordement [DN 50] – TUB-BAZ HTK



Manchon de réduction [DN 50/40] – TUB-BAZ DN 50/40



Manchon de dilatation [DN 50/BST] – TUB-BAZ BST



Protection contre les coupures – DRY-SB

## BON À SAVOIR...!

### **... voici comment faire :**



vidéos de montage sur  
[www.youtube.com/user/luxelementscom](http://www.youtube.com/user/luxelementscom)

LUX ELEMENTS Montage : TUB-COMBI – Receveur de douche extra plat avec écoulement horizontal intégré

### **... et ici réalisez votre devis en ligne :**

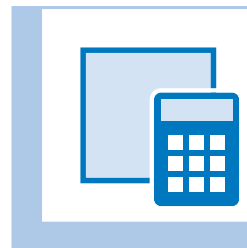

[www.luxelements.com](http://www.luxelements.com)

### **Remarque :**



Cette brochure est seulement un extrait de la totalité des gammes de produits LUX ELEMENTS. Veuillez consulter notre page d'accueil pour de plus amples informations : [www.luxelements.com](http://www.luxelements.com)

# Receveurs de douche à l'italienne

avec élément de finition

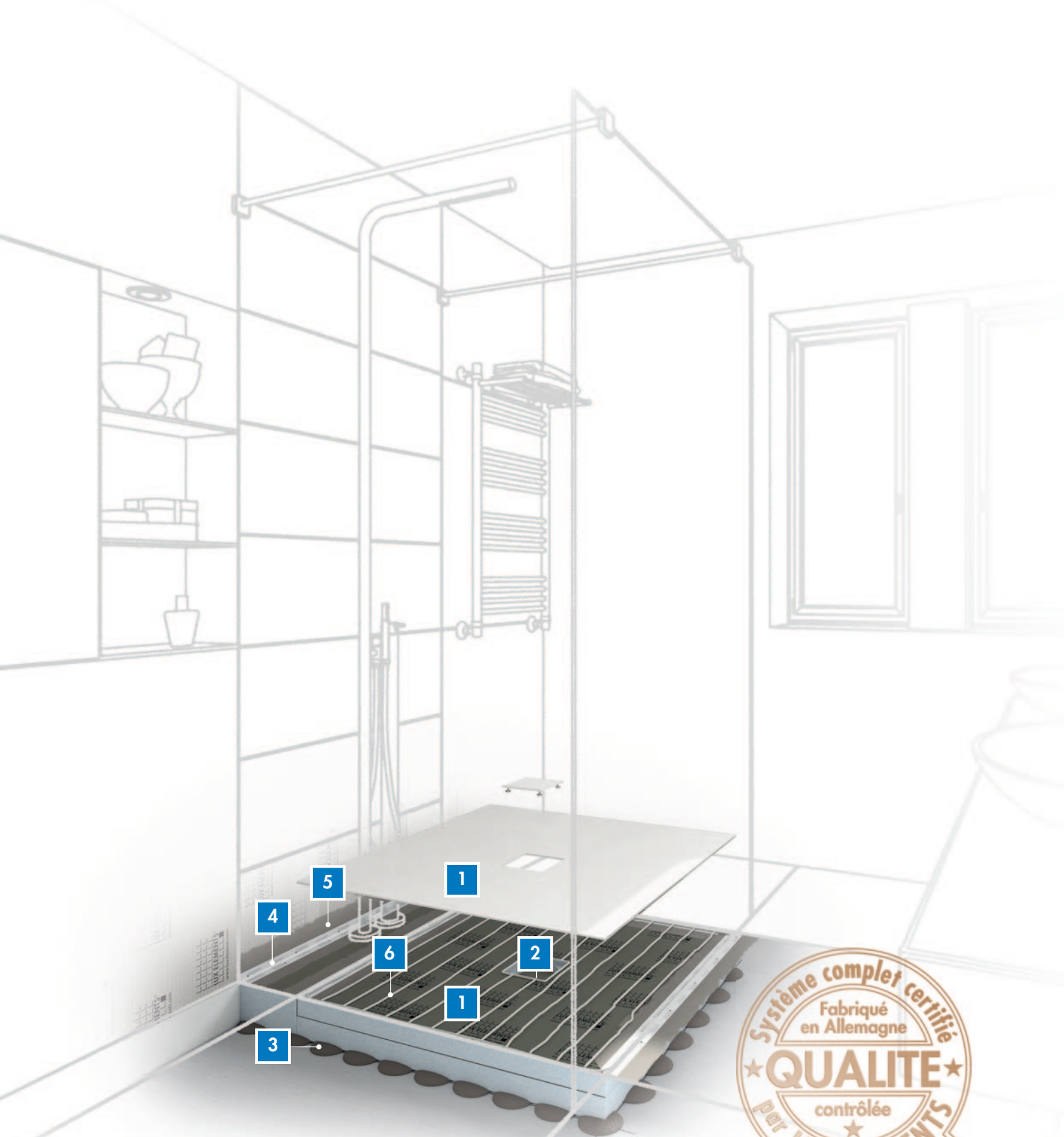

Au sein du système, tous les composants  
sont compatibles entre eux et testés.





## LUX ELEMENTS

# Les produits :

LUX ELEMENTS vous propose ces produits pour l'installation d'un receveur de douche avec élément de finition et pente (4 côtés) intégrée.

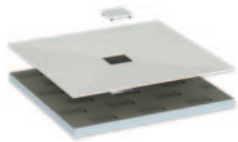

### pour écoulement en un point :

- 1** Receveur de douche avec élément de finition et grille – TUB-FW ...



- 2** Siphon de sol [DN 50] – TUB-BA-W [horizontal]\*, TUB-BA-S [vertical] ou TUB-BA-S 100 [vertical DN 40/50]

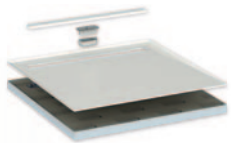

### pour écoulement en ligne :

- 1** Receveur de douche avec élément de finition et grille en ligne – TUB-LINE FW ...



- 2** Siphon de sol [DN 50] – TUB-LINE BA-W 22 [horizontal]\* ou TUB-LINE BA-S [vertical]

### Accessoires requis :



- 3** Colle d'application – COL-AK



- 4** Bande d'étanchéité + Bande d'étanchéité (angles intérieurs) – DRY-DB – DRY-DBIE



- 5** Enduit d'étanchéité – DRY-ASK



- 6** Colle de montage – COL-MK

### Accessoires optionnels :

(selon la situation de montage)



- \* Élément support – TUB-U...



- Coude de raccordement [DN 50] – TUB-BAZ HTK



- Manchon de réduction [DN 50/40] – TUB-BAZ DN 50/40



- Manchon de dilatation [DN 50/BST] – TUB-BAZ BST



- Protection contre les coupures – DRY-SB

BON À SAVOIR...!

### ... voici comment faire :



vidéos de montage sur [www.youtube.com/user/luxelementscom](http://www.youtube.com/user/luxelementscom)

LUX ELEMENTS Montage : Set composé d'un receveur de douche et d'un élément de finition, partie 2

### ... et ici réalisez votre devis en ligne :

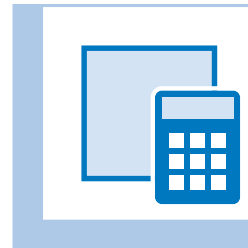

[www.luxelements.com](http://www.luxelements.com)

### Remarque :



Cette brochure est seulement un extrait de la totalité des gammes de produits LUX ELEMENTS. Veuillez consulter notre page d'accueil pour de plus amples informations : [www.luxelements.com](http://www.luxelements.com)

# Receveurs de douche à l'italienne

**avec pompe de relevage intégrée**

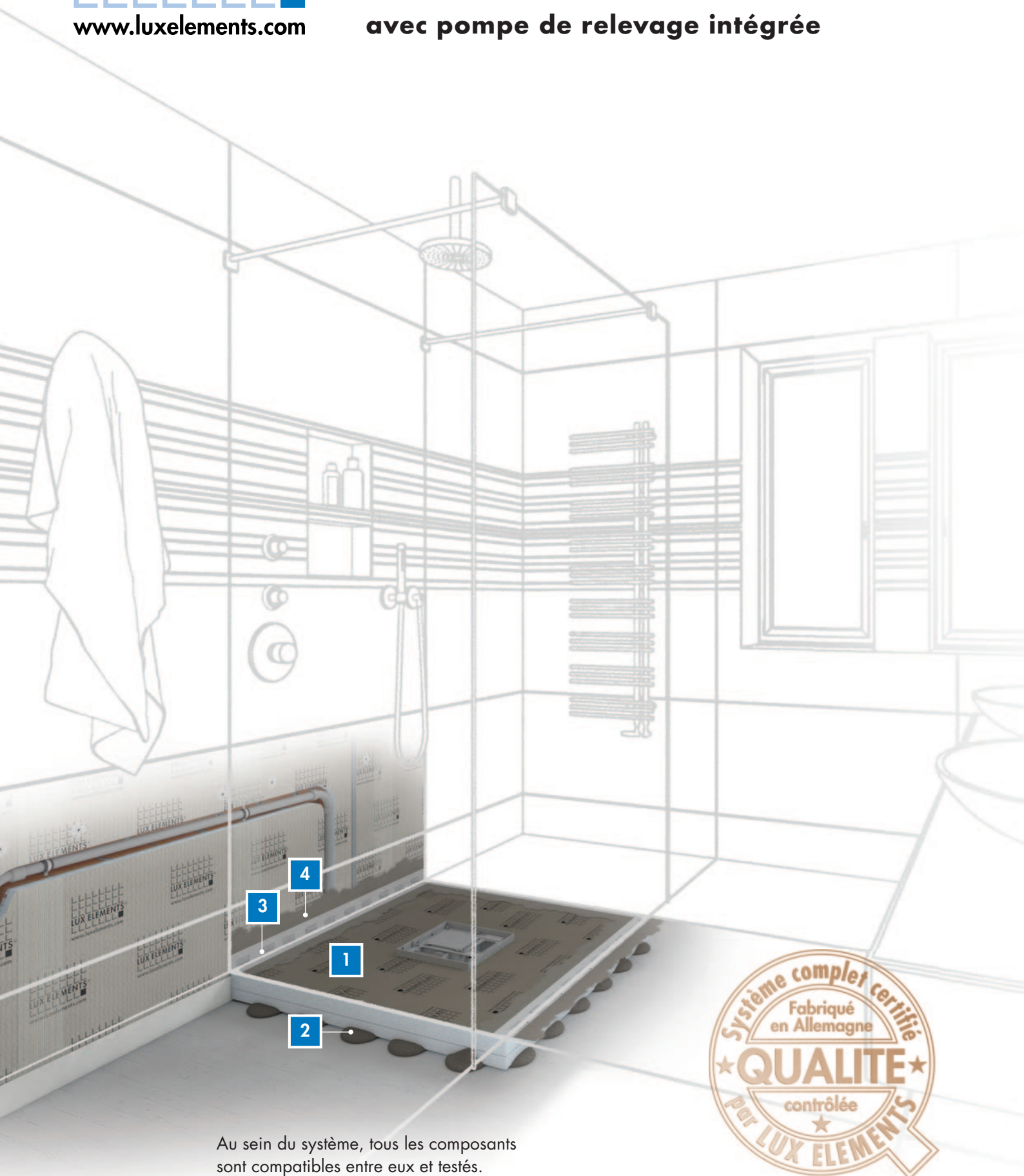

Au sein du système, tous les composants  
sont compatibles entre eux et testés.



## LUX ELEMENTS

# Les produits :

LUX ELEMENTS vous propose ces receveurs de douche avec pompe de relevage intégrée, pour une utilisation sur béton ou chape en cas d'absence d'écoulement par gravité.

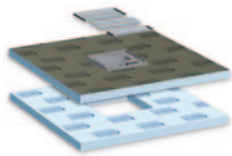

- 1** Receveur de douche – TUB-PUMP-S ...

### Accessoires requis :

- 2** Colle d'application – COL-AK

- 3** Bande d'étanchéité + Bande d'étanchéité (angles intérieurs) – DRY-DB – DRY-DBIE

- 4** Enduit d'étanchéité – DRY-ASK

### Accessoires optionnels :

- Protection contre les coupures – DRY-SB

### Capacité :

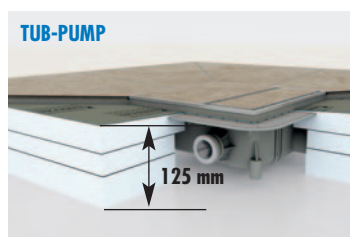
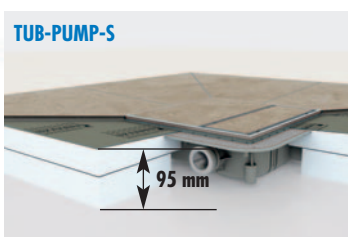
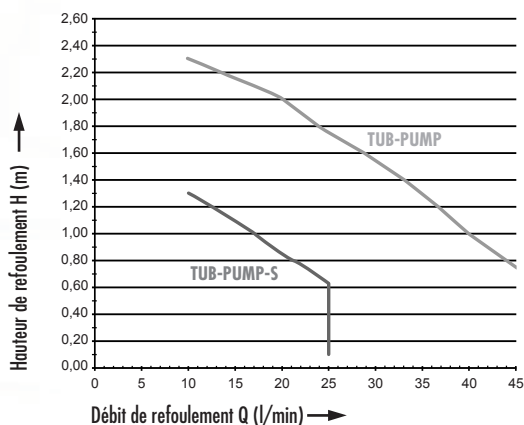

Dimensions sans colle et carrelage

BON À SAVOIR...!

... voici comment faire :



vidéos de montage sur  
[www.youtube.com/user/luxelementscom](http://www.youtube.com/user/luxelementscom)

LUX ELEMENTS Montage : Receveur de douche avec pompe de relevage intégrée

... et ici réalisez votre devis en ligne :

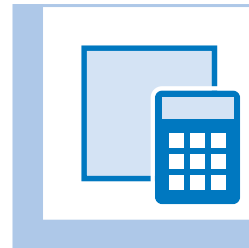

[www.luxelements.com](http://www.luxelements.com)

Remarque :



Cette brochure est seulement un extrait de la totalité des gammes de produits LUX ELEMENTS. Veuillez consulter notre page d'accueil pour de plus amples informations : [www.luxelements.com](http://www.luxelements.com)

# Banquettes

pour la salle de bains ou l'espace douche



Au sein du système, tous les composants sont compatibles entre eux et testés.



## LUX ELEMENTS

# Les produits :

LUX ELEMENTS vous propose ces produits pour l'installation d'une banquette suspendue dans une salle de bains ou l'espace douche.

### Pour utilisation dans un angle :

**1** Banquette suspendue — RELAX BA-CO FLOAT ...  
Y compris accessoires de montage



### Banquette alternatif pour utilisation dans une niche :

Banquette suspendue — RELAX-BA-FLOAT ...  
Y compris accessoires de montage

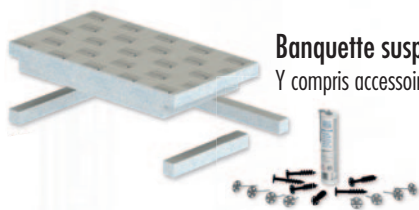

### Accessoires optionnels :

Chauffage de la banquette — RELAX-BA HE-E



BON À SAVOIR...!

### **... voici comment faire :**



vidéos de montage sur  
[www.youtube.com/user/luxelementscom](http://www.youtube.com/user/luxelementscom)

LUX ELEMENTS Montage :  
Solutions pour pièces humides — Banquettes

### **... et ici réalisez votre devis en ligne :**

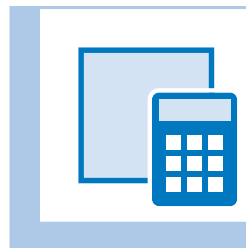

[www.luxelements.com](http://www.luxelements.com)

### **Remarque :**



Cette brochure est seulement un extrait de la totalité des gammes de produits LUX ELEMENTS.  
Veuillez consulter notre page d'accueil pour de plus amples informations : [www.luxelements.com](http://www.luxelements.com)

# Banquettes

pour la salle de bains ou l'espace douche

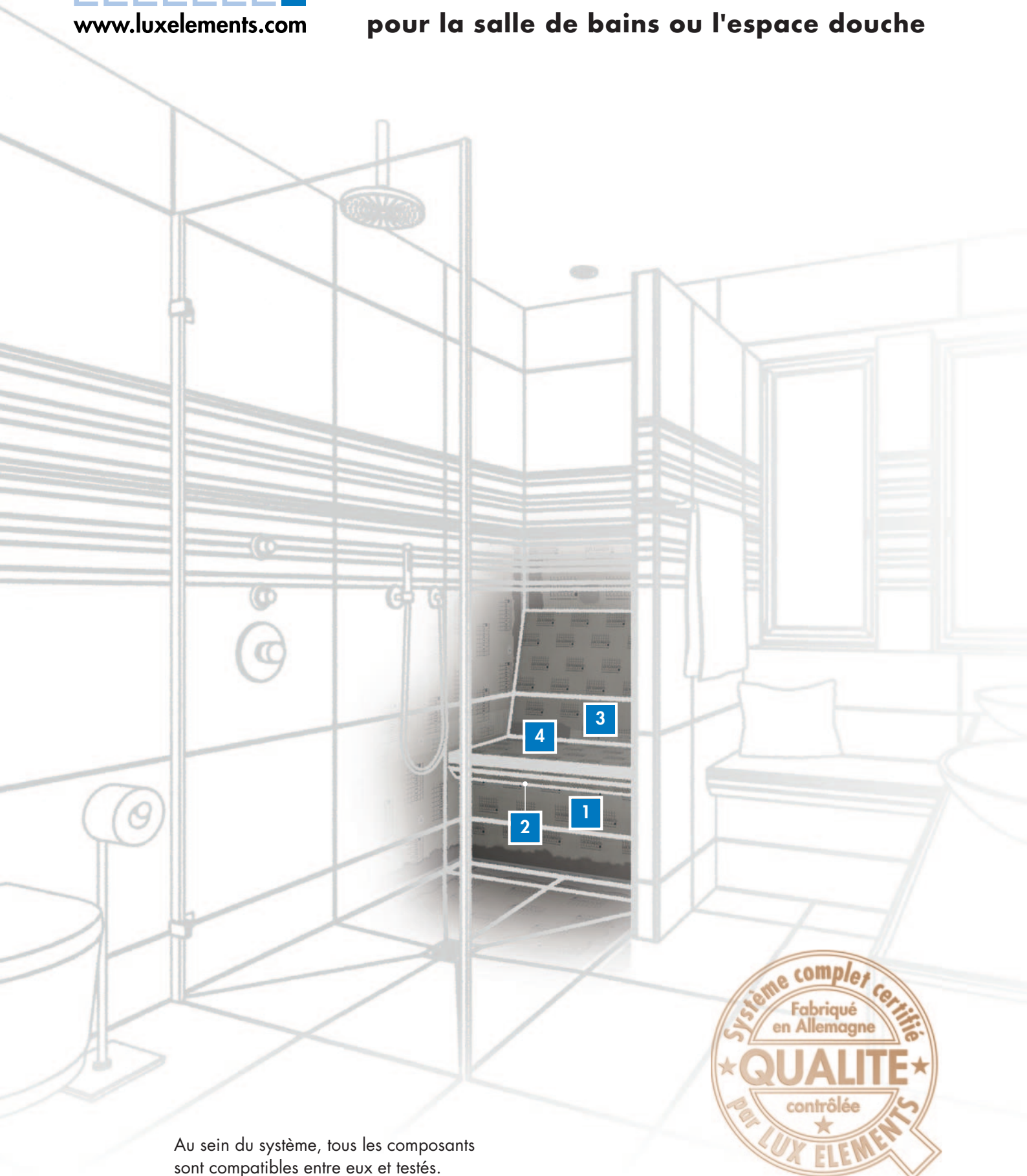

Au sein du système, tous les composants sont compatibles entre eux et testés.



## LUX ELEMENTS

# Les produits :

LUX ELEMENTS vous propose ces produits pour l'installation d'une banquette dans une salle de bains ou l'espace douche.

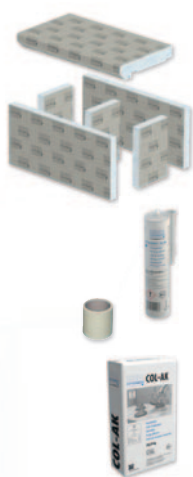

### Pour utilisation devant un mur :

- 1** Banquette droite – RELAX BA ...  
trois formes de banquette au choix
- 2** Colle de montage – COL-MK
- 3** Bande d'armature – ARM-100 SK
- 4** Colle d'application – COL-AK

### Accessoires optionnels :



- Chauffage de la banquette – RELAX-BA HE-E
- Chauffage de dossier – RELAX-BA HE-L
- Tuyau lumineux adapté à la banquette de forme SHAPE ou SIZE – RELAX-BA-LI L-WW ...
- Dossier en 2 parties, avec deux variantes de design – RELAX-BA-L ...

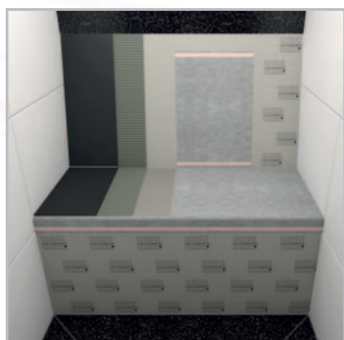

## BON À SAVOIR...!

### Formes de banquette RELAX-BA ...

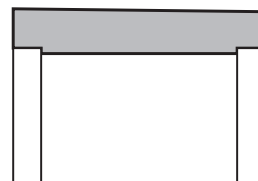

RELAX-BA SOLO ...

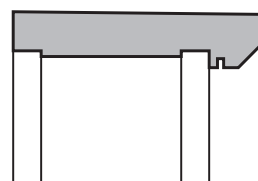

RELAX-BA SIZE ...

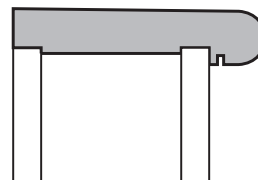

RELAX-BA SHAPE ...

### Disposition des panneaux supports

< 1000 mm

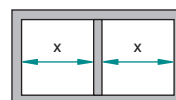

≥ 1000 mm

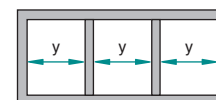

### Remarque :



Cette brochure est seulement un extrait de la totalité des gammes de produits LUX ELEMENTS. Veuillez consulter notre page d'accueil pour de plus amples informations : [www.luxelements.com](http://www.luxelements.com)

# Parois

## ... Cloisons de séparation

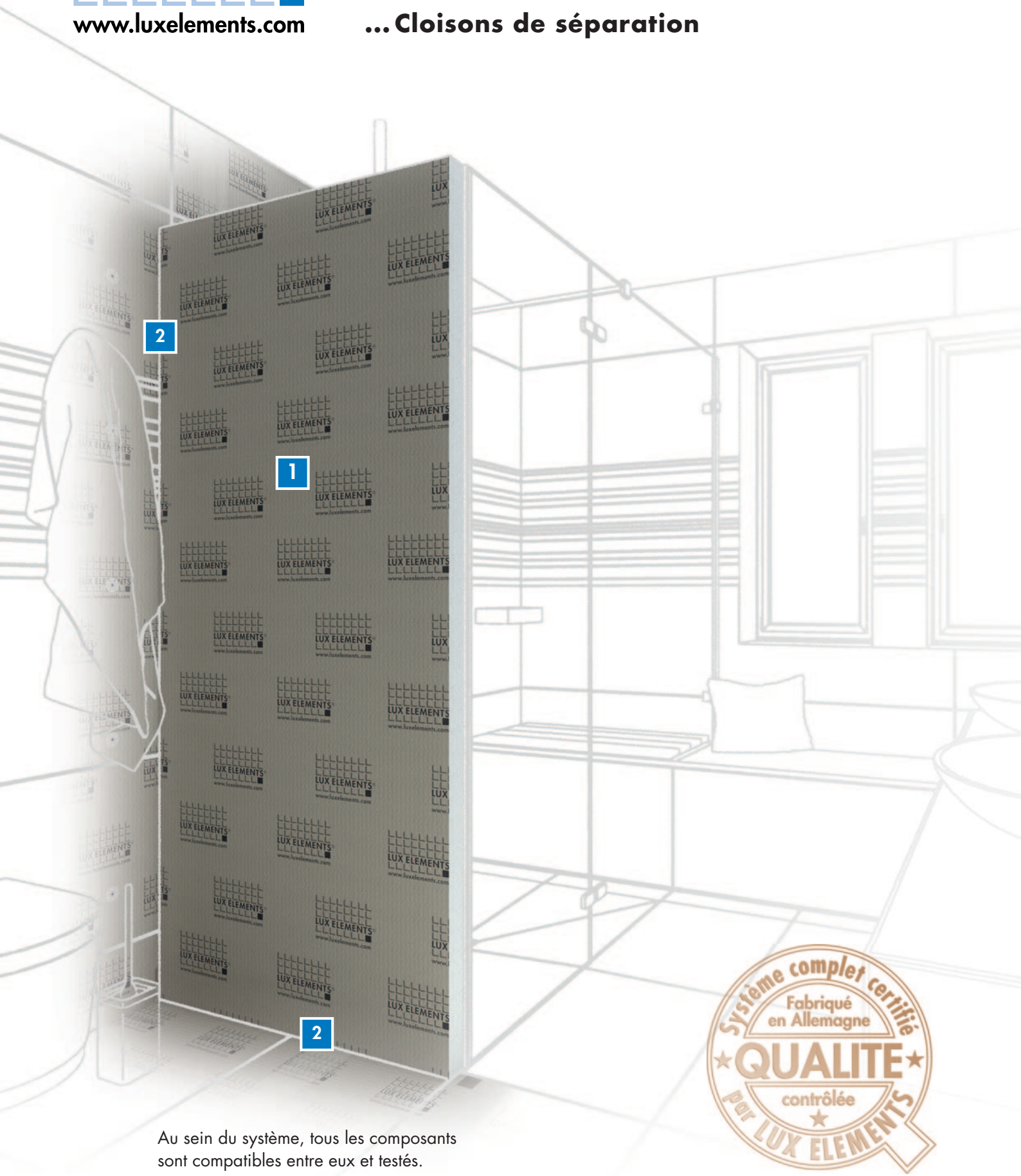

Au sein du système, tous les composants sont compatibles entre eux et testés.





## LUX ELEMENTS

# Les produits :

LUX ELEMENTS vous propose ces produits pour l'installation d'une cloison, par exemple comme paroi de douche.



**1** Élément de cloison de douche – RELAX-TW...

**2** Colle de montage – COL-MK

### En option :

Chauffage électrique – RELAX-TW EH

Fraisage personnalisé de niche – RELAX-TW NI

Tuyau lumineux – RELAX-TW LI-WW

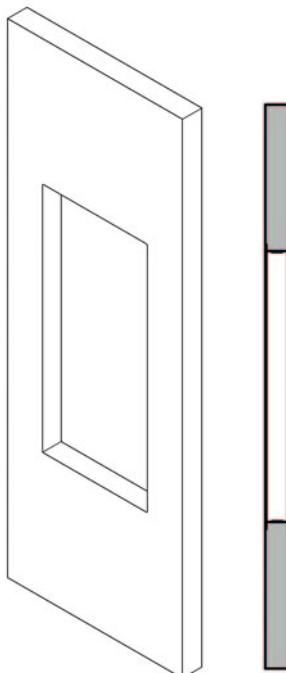

## BON À SAVOIR...!

... voici comment faire :

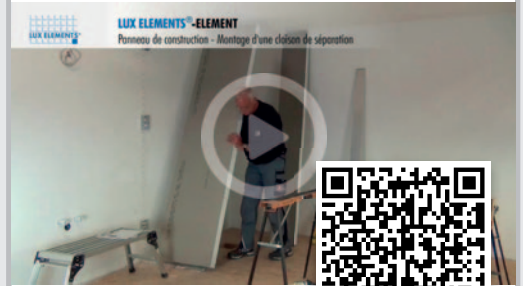

vidéos de montage sur  
[www.youtube.com/user/luxelementscom](http://www.youtube.com/user/luxelementscom)

LUX ELEMENTS Montage : ELEMMENT – Panneau  
ELEMMENT comme cloison de séparation

... et ici réalisez votre devis en ligne :

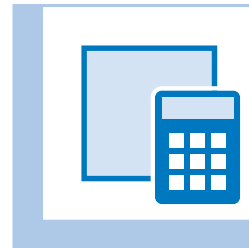

[www.luxelements.com](http://www.luxelements.com)

Remarque :



Cette brochure est seulement un extrait de la totalité des gammes de produits LUX ELEMENTS.

Veuillez consulter notre page d'accueil pour de plus amples informations : [www.luxelements.com](http://www.luxelements.com)

# Niches

sur ossature métallique ou bois

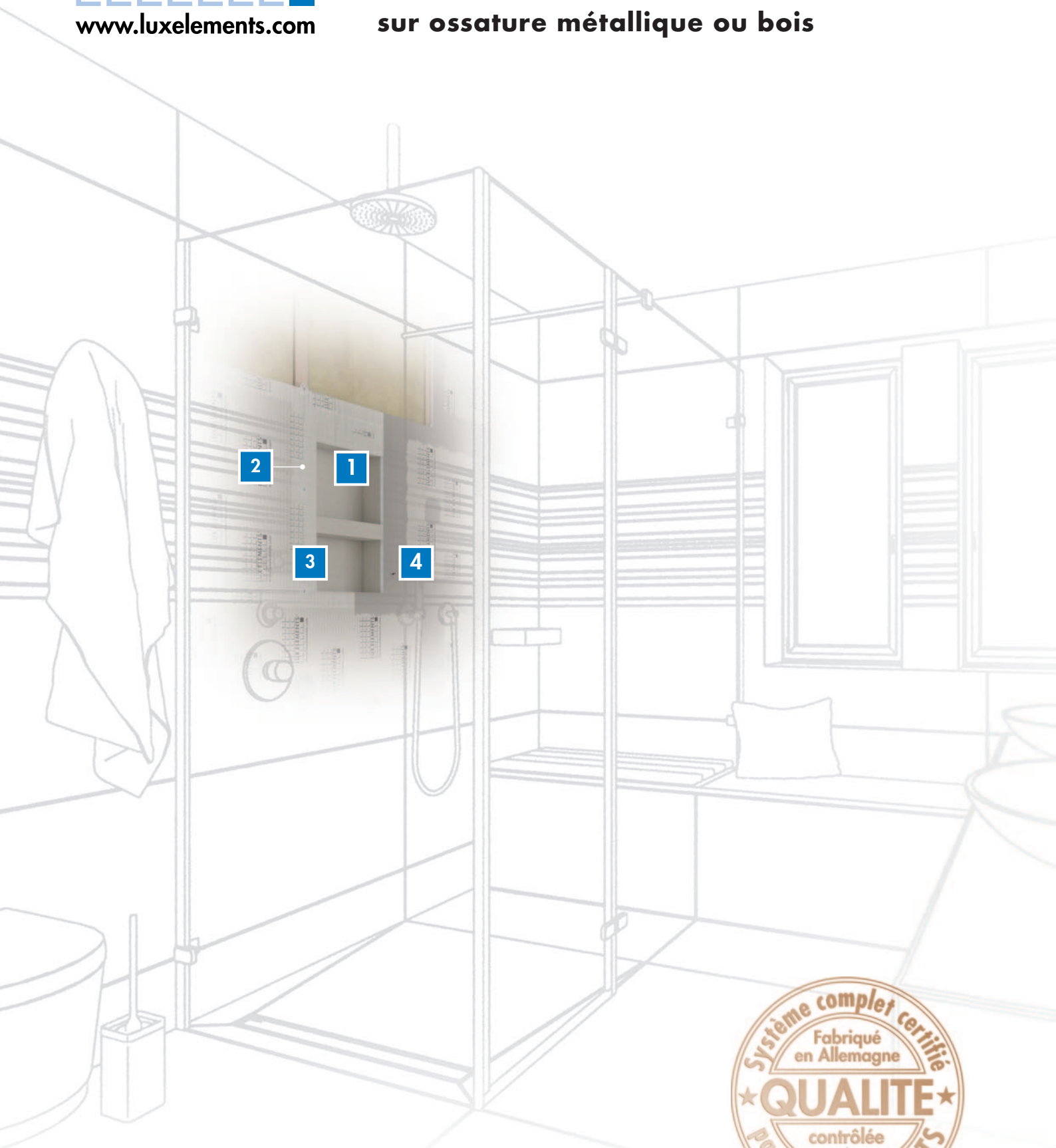

Au sein du système, tous les composants sont compatibles entre eux et testés.



## LUX ELEMENTS

# Les produits :

LUX ELEMENTS vous propose ces produits pour l'installation des niches avec ou sans étagères sur ossature.



- 1** Niche – RELAX-NI ...
- 2** Colle de montage – COL-MK
- 3** Bande d'armature – ARM-100 SK
- 4** Colle d'application – COL-AK

### Accessoires optionnels :

(selon la situation de montage)

- Tuyau lumineux – RELAX-NI LI-WW ...

BON À SAVOIR...!

### ... voici comment faire :



vidéos de montage sur  
[www.youtube.com/user/luxelementscom](http://www.youtube.com/user/luxelementscom)

LUX ELEMENTS Montage : Des niches préfabriquées RELAX-NI pour les encastrer dans le mur

### ... et ici réalisez votre devis en ligne :

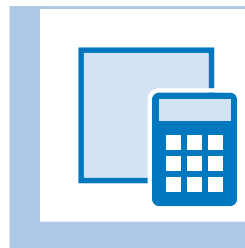

[www.luxelements.com](http://www.luxelements.com)

### Remarque :



Cette brochure est seulement un extrait de la totalité des gammes de produits LUX ELEMENTS.

Veuillez consulter notre page d'accueil pour de plus amples informations : [www.luxelements.com](http://www.luxelements.com)

# Habillages

... d'installations –  
en angle ou surfaces droites



Au sein du système, tous les composants  
sont compatibles entre eux et testés.



## LUX ELEMENTS

# Les produits :

LUX ELEMENTS vous propose ces produits pour l'habillage de :

- Conduites
- Tuyaux
- Poutres
- Colonnes

**1** Élément pour l'habillage de tuyaux — TEC-KA ...  
en forme de V

ou

Élément pour l'habillage de tuyaux — TEC-U 20 BS  
en forme de U

**2** Colle de montage — COL-MK

BON À SAVOIR...!

... voici comment faire :



vidéos de montage sur  
[www.youtube.com/user/luxelementscom](http://www.youtube.com/user/luxelementscom)

LUX ELEMENTS Montage :  
TEC – Habillage de tuyaux pour carrelage ou plâtre

... et ici réalisez votre devis en ligne :

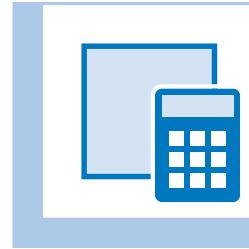

[www.luxelements.com](http://www.luxelements.com)

Remarque :



Cette brochure est seulement un extrait de la totalité des gammes de produits LUX ELEMENTS.

Veuillez consulter notre page d'accueil pour de plus amples informations : [www.luxelements.com](http://www.luxelements.com)

# Habillages

... pour bati-support



Au sein du système, tous les composants sont compatibles entre eux et testés.



## LUX ELEMENTS

# Les produits :

LUX ELEMENTS vous propose ces produits d'habillage pour bâti-support.



- 1** **Élément préfabriqué** — TEC-VWD-PS  
pour l'habillage des systèmes de bâti-supports à 4 perçages
- 2** **Bande d'armature** — ARM-100 SK
- 3** **Colle de montage** — COL-MK
- 4** **Jeu de fixations** — FIX-SB 45S35  
vis et rondelle

### Plus d'articles :

**Élément** — TEC-VWD-E  
pour l'habillage des systèmes de bâti-supports sans perçages

**Élément préfabriqué** — TEC-VWD-P  
pour l'habillage des systèmes de bâti-supports à 4 perçages

**Élément préfabriqué** — TEC-VWD-PV  
pour l'habillage des systèmes de bâti-supports à 4 perçages  
avec plaque de renfort intégrée au dos  
convient pour du carrelage de petit format, mosaïque et enduit  
surface continue de la face avant

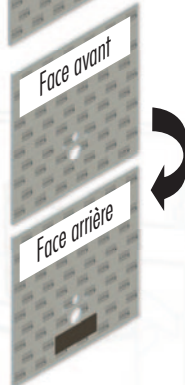

## BON À SAVOIR...!

### ... voici comment faire :



vidéos de montage sur  
[www.youtube.com/user/luxelementscom](http://www.youtube.com/user/luxelementscom)

LUX ELEMENTS Montage :  
TEC-VWD – Habillage pour Bati-Support WC

### ... et ici réalisez votre devis en ligne :

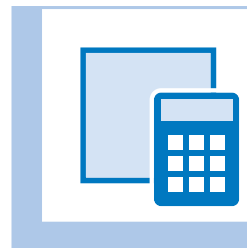

[www.luxelements.com](http://www.luxelements.com)

### Remarque :



Cette brochure est seulement un extrait de la totalité des gammes de produits LUX ELEMENTS.  
Veuillez consulter notre page d'accueil pour de plus amples informations : [www.luxelements.com](http://www.luxelements.com)

# Habillages

... pour baignoire rectangulaire standard

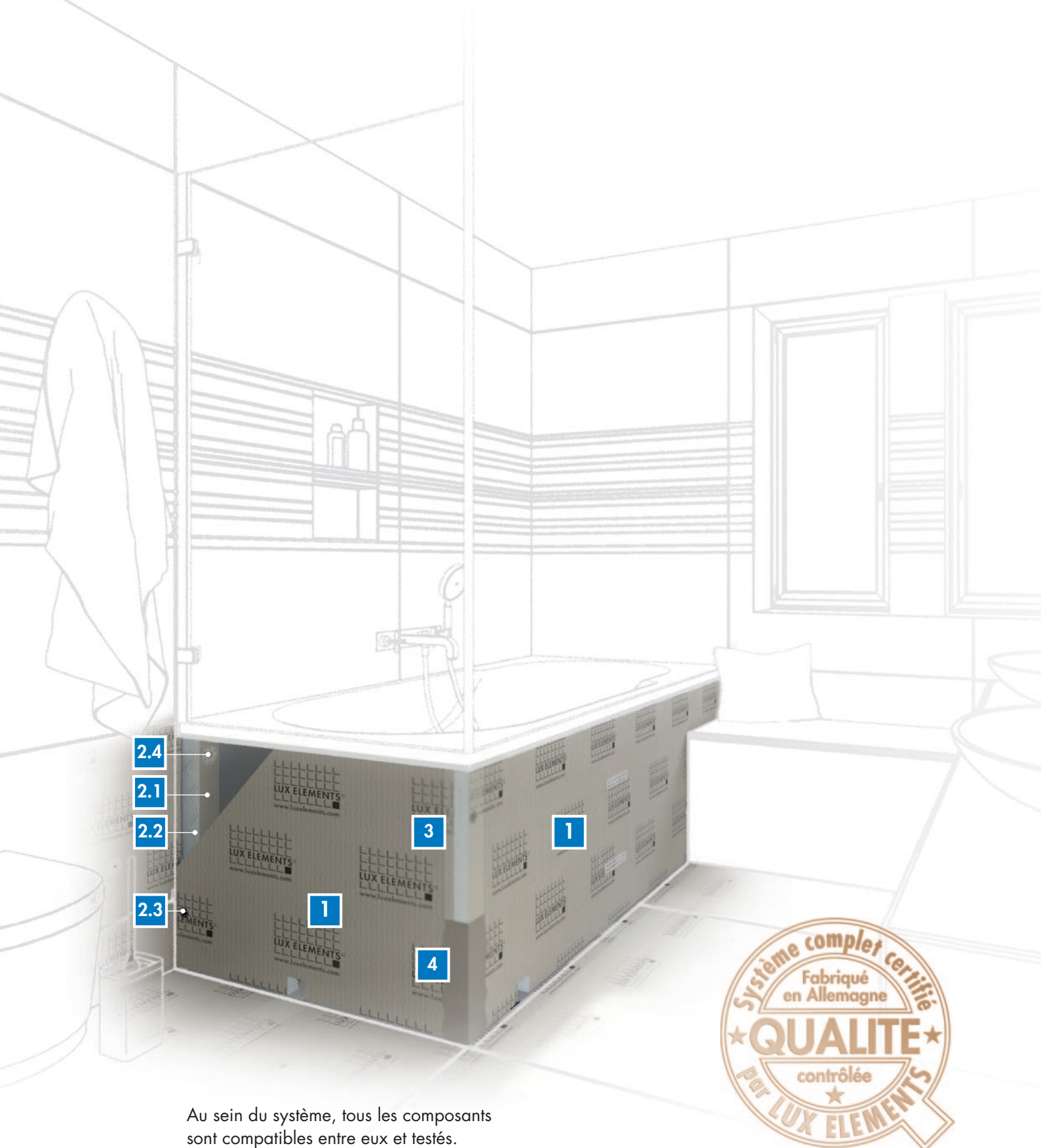

Au sein du système, tous les composants sont compatibles entre eux et testés.



## LUX ELEMENTS

# Les produits :

LUX ELEMENTS vous propose une gamme variée d'habillages de baignoires rectangulaires standards, adaptés à toute installation.



**1** Habillages de baignoire\* — TOP-TR ...

**2** Accessoires de montage — TOP-KIT

- 2.1 = Butées — ELEMENT-EL 50
- 2.2 = Colle de montage — COL-MK
- 2.3 = Cheville à visser — FIX-SD 80
- 2.4 = Cheville à frapper — FIX-FID 110

**3** Bande d'armature — ARM-100 SK

**4** Colle d'application — COL-AK

### Accessoires optionnels :

Accessoires de montage pour trappe de visite — MONT-TOPREV

Protection contre les coupures — DRY-SB

Tuyau lumineux — TOP-TRU LHWW 2100

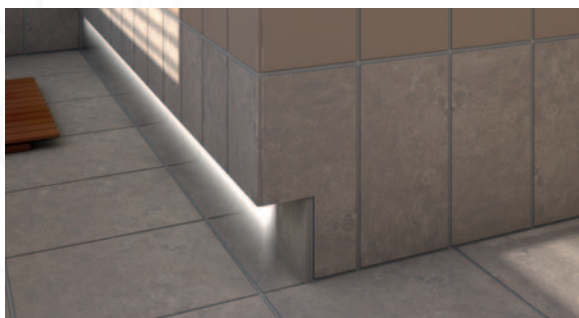

\* nombre et type d'élément de construction en fonction de la situation de montage

## BON À SAVOIR...!

... voici comment faire :



vidéos de montage sur  
[www.youtube.com/user/luxelementscom](http://www.youtube.com/user/luxelementscom)

LUX ELEMENTS Montage : Habillage de baignoire pour baignoire rectangulaire

... et ici réalisez votre devis en ligne :

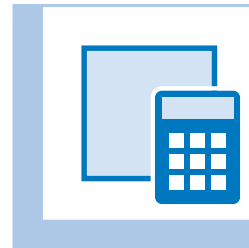

[www.luxelements.com](http://www.luxelements.com)

Remarque :



Cette brochure est seulement un extrait de la totalité des gammes de produits LUX ELEMENTS.

Veuillez consulter notre page d'accueil pour de plus amples informations : [www.luxelements.com](http://www.luxelements.com)

# Plans vasques suspendus

... au design « épuré »



Au sein du système, tous les composants sont compatibles entre eux et testés.

## LUX ELEMENTS

# Les produits :

LUX ELEMENTS vous propose ces produits pour l'installation des plans vasques suspendus, avec ou sans vasque.

### 1 Plans vasques suspendus— LAVADO-FLOAT ...

Les composants du système LAVADO-FLOAT ... G incl. 1 cartouche de colle de montage COL-MK et 2 ou 3 pièces en acier longueur 450 mm pour fixation du plan vasque dans le mur

Les composants du système LAVADO-FLOAT ... L avec grille et aide au carrelage en acier inoxydable brossé, incl. adaptateur clipssable pour siphon 1 ¼", incl. 1 cartouche de colle de montage COL-MK et 2 ou 3 pièces en acier longueur 450 mm pour fixation du plan vasque dans le mur

### Accessoires requis :



### 2 Enduit d'étanchéité — DRY-ASK

### Accessoires optionnels :

### Tuyau lumineux — LAVADO-FLOAT LI-WW ...



BON À SAVOIR...!

### ... voici comment faire :



vidéos de montage sur  
[www.youtube.com/user/luxelementscom](http://www.youtube.com/user/luxelementscom)

LUX ELEMENTS Montage :  
LAVADO – Plan de vasque – Design et Suspendu

### ... et ici réalisez votre devis en ligne :

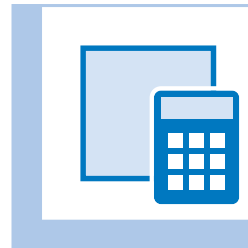

[www.luxelements.com](http://www.luxelements.com)

### Remarque :



Cette brochure est seulement un extrait de la totalité des gammes de produits LUX ELEMENTS.

Veuillez consulter notre page d'accueil pour de plus amples informations : [www.luxelements.com](http://www.luxelements.com)

# Mise en oeuvre

## Les principaux outils

La mise en oeuvre des éléments porteurs en mousse dure LUX ELEMENTS® nécessite des outils simples et courant d'une boîte à outils.

### Découpage

- Cutter convient pour EL 4 jusqu'à EL 20
- Meuleuse d'angle avec disque diamant convient pour EL 4 jusqu'à EL 50
- Scie sauteuse, lame de scie tranchant ondulé (p.ex. Typ Bosch T313AW HCS) convient pour EL 4 jusqu'à EL 100
- Scie circulaire de table



### Ragréage, application d'enduit et lissage

- Truelle
- Lisseuse
- Spatule dentée



### Fixation et montage

Pour les travaux généraux lors de la pose de chevilles, chevilles à frapper et vis, il vous faut :

- Perceuse
- Visseuse à accu
- Marteau



### Mesure, marquage, alignement et contrôle

- Niveau à bulle
- Mètre pliant
- Crayon
- Tournevis-croixforme
- Règle à niveler pour contrôler la planéité des surfaces



### Autres accessoires importants :

- Pistolet pour injecter les cartouches de colle
- Plaque à polir pour poncer les bords des panneaux de construction ELEMENT sans revêtement
- Brosse



# Mise en oeuvre

## Techniques de découpe recommandées



Vidéos sur  
[www.youtube.com/user/luxelementscom](http://www.youtube.com/user/luxelementscom)

### Découpage au cutter – convient pour épaisseur de matériau comprise entre 4 et 20 mm



**1a**  
A l'aide d'un cutter disposé contre une règle, pratiquer une découpe continue sur le côté supérieur des éléments porteurs en mousse dure.



**1b**  
Pour les épaisseurs plus faibles (4 mm), une découpe simple suffit pour partager le panneau. Pour les épaisseurs comprises entre 6 mm et 20 mm, plier le long de la découpe.



**1c**  
Ensuite, avec l'éléments porteur plié, séparer avec le cutter la couche de mortier et la trame en fibre de verre.

### Couper avec la meuleuse d'angle (Flex) – convient pour épaisseur de matériau comprise entre 4 et 50 mm



**2a**  
Avant la découpe, tracer une ligne de coupe avec une règle et un feutre.



**2b**  
Poser la meuleuse d'angle (disque abrasif au diamant segmenté) et découper le long de la ligne de coupe (incision très légère).



**2c**  
Obtention d'une arête de coupe lisse et propre.

### Couper avec la scie sauteuse – convient pour épaisseur de matériau comprise entre 4 et 100 mm



**3a**  
Pour découper proprement à la scie sauteuse, nous recommandons une lame de scie à tranchant ondulé (p.ex. de type Bosch T313AW HCS).

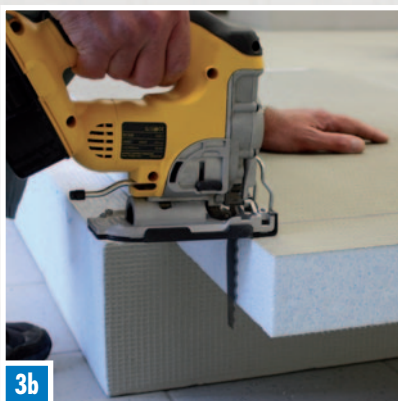

**3b**  
Avant la découpe proprement dite, tracer une ligne de coupe avec une règle et un feutre. Ensuite, découper avec la scie sauteuse le long de la ligne (incision très légère).



**3c**  
Les panneaux épais jusqu'à 100 mm peuvent être proprement coupés avec cette technique. La scie sauteuse convient particulièrement aussi pour la découpe de contours et de courbes.

## Collage sur toute la surface – avec truelle dentée ou lisse

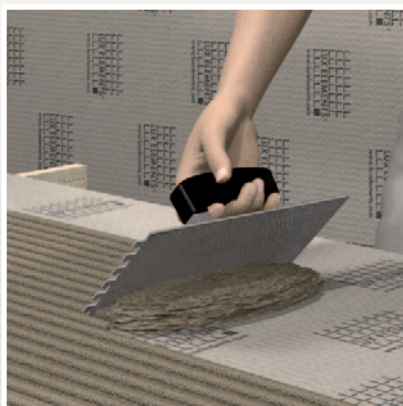

Application de colle d'application COL-AK sur toute la surface avec la truelle dentée pour les utilisations au mur ou au sol.

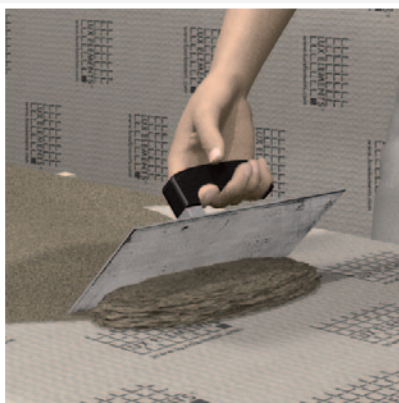

L'application de la colle d'application COL-AK avec une truelle lisse est recommandée, par exemple, pour faire office de couche de contact.



Pose du carrelage suivant le procédé de collage simple. Appliquer avec une truelle dentée la colle à carrelage sur toute la surface.

## Collage ponctuel – sur plots

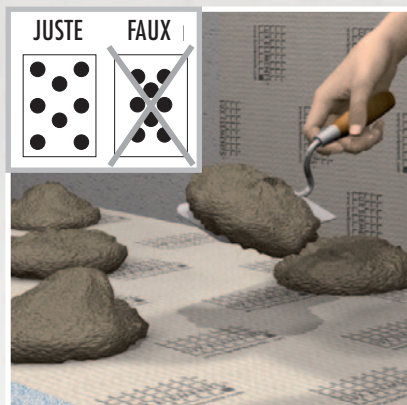

Application au mur à partir d'ELEMENT-EL 6 : Pour une égalisation de hauteur sur des supports irréguliers, appliquer de la colle d'application COL-AK ponctuellement au moyen de plots de colle (8 à 10 plots par m<sup>2</sup>).

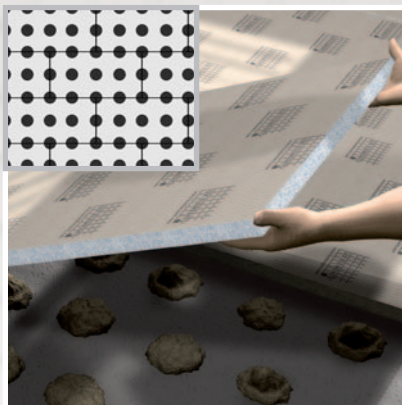

Application au sol à partir d'ELEMENT-EL 30 : espacement entre plots COL-AK (25 à 36 plots par m<sup>2</sup>) d'environ 20 cm. Poser les panneaux les uns à la suite des autres sur la colle et tapoter légèrement (aucun joint en croix autorisé !).

## Collage des bords – avec colle d'application



Pour coller les bords, en présence de raccords par exemple, appliquer de la colle d'application COL-AK avec une truelle.

# AMENAGEMENT DE SALLE DE BAINS PROFESSIONNEL

Sûre. Rapide. Individuel.

## Collage des bords – avec colle de montage



En cas d'application de colle de montage COL-MK, il est recommandé de l'appliquer en serpentins, non seulement sur les éléments porteurs en mousse dure, mais également sur le métal, le bois, les matériaux dérivés du bois, la pierre, la céramique et le plastique.

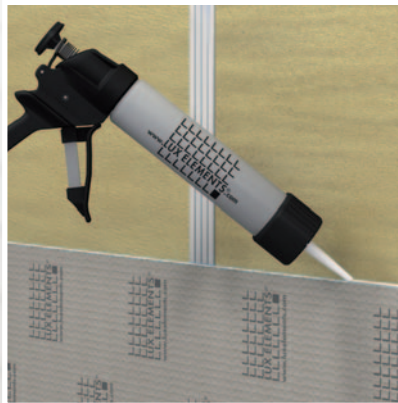

En cas de montage sur ossature les panneaux de construction ELEMENT sont collés entre eux avec colle de montage COL-MK. Pour ce faire, appliquer la colle en continu sur le champ du panneau.

## Primaire

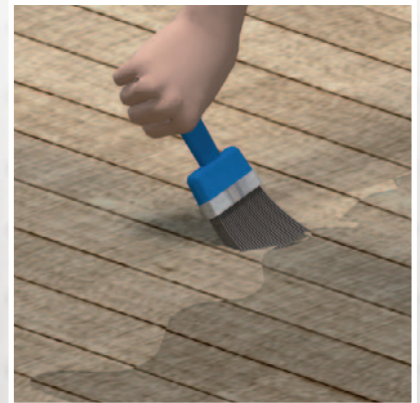

Comme couche d'apprêt adhérente pour supports fermés ou supports absorbants un primaire sans dispersion COL-HSV est recommandé.

## LUX ELEMENTS®-Composants du système

# Colles – COL

LUX ELEMENTS®-COL est une gamme de colles et primaire pour l'application, la pose, l'assemblage, le collage et le montage des éléments porteurs en mousse dure LUX ELEMENTS® :



### ■ LUX ELEMENTS®-COL-AK – Colle d'application

Mortier sec destiné à la fixation et au collage d'éléments porteurs en mousse dure LUX ELEMENTS®. COL-AK : stable, assure une prise rapide, résiste au gel, résiste à l'eau.



### ■ LUX ELEMENTS®-COL-MK – Colle de montage

COL-MK est une colle mono composante durcissant avec l'humidité, à base de polymères à terminaison silane, destinée au collage d'éléments porteurs en mousse dure LUX ELEMENTS®. COL-MK adhère également sur différents supports comme les métaux, les matériaux dérivés du bois, la céramique, le verre et d'autres matériaux de construction.



### ■ LUX ELEMENTS®-COL-HSV Primaire

Apprêt en dispersion exempt de solvants convenant idéalement pour des supports en bois comme couche de fond sur support absorbant.

## Armatures de raccords de panneaux, de jonctions, d'angles et de surfaces

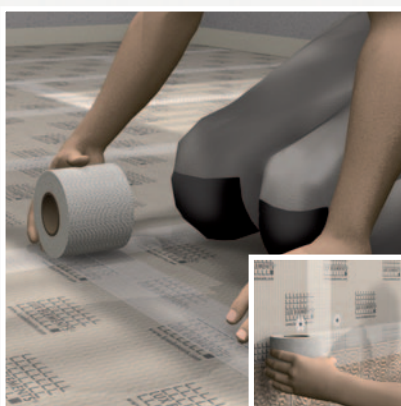

Tous les raccords d'éléments situés au sol et au mur doivent être armés avec une fine bande d'armature autocollante ARM-100 SK, puis recouverts avec de la colle d'application COL-AK.



L'armature d'angles nécessite l'utilisation de bandes d'armature autocollantes un peu plus larges ARM-150 SK, puis recouverte avec de la colle d'application COL-AK.



Au sol et sur les grandes surfaces, il convient d'employer une bande d'armature particulièrement large ARM-600, qui est enrobée dans la surface, puis recouverte avec de la colle d'application COL-AK.

## LUX ELEMENTS<sup>®</sup>-Composants du système

# Bandes d'armature – ARM

LUX ELEMENTS<sup>®</sup>-ARM est une gamme de bandes d'armature pour raccords de panneaux, jonctions, surfaces et angles en diverses largeurs.

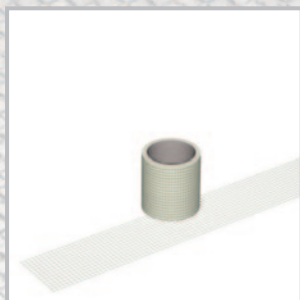

**■ LUX ELEMENTS<sup>®</sup>-ARM-100 SK**  
 Bande d'armature pour jonctions  
 Auto-adhésif, 100 mm large



**■ LUX ELEMENTS<sup>®</sup>-ARM-150 SK**  
 Bande d'armature pour angles  
 auto-adhésif, 150 mm large

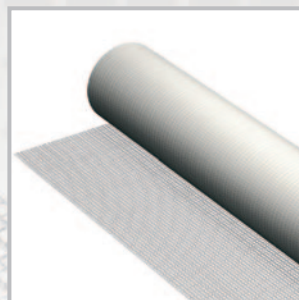

**■ LUX ELEMENTS<sup>®</sup>-ARM-250 SK**  
 Bande d'armature pour angles  
 auto-adhésif, 250 mm large

**■ LUX ELEMENTS<sup>®</sup>-ARM-600**  
 Bande d'armature pour surfaces  
 600 mm large



## Mise en oeuvre

# Techniques de montage

**Raccordements d'éléments porteurs en mousse dure les uns aux autres, ou bien au mur ou au sol**



Accessoire de montage MONT-H permettant le raccordement d'éléments porteurs en mousse dure les uns aux autres, par exemple pour prolonger une cloison.

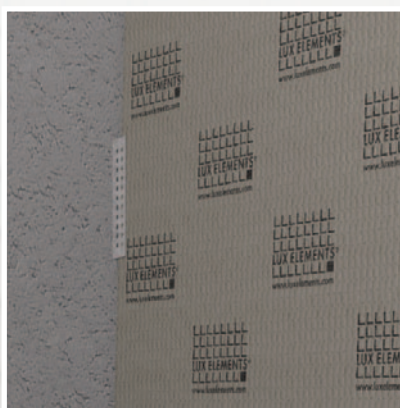

Accessoire de montage MONT-UNI facilite l'installation d'éléments porteurs en mousse dure au mur ou au sol.

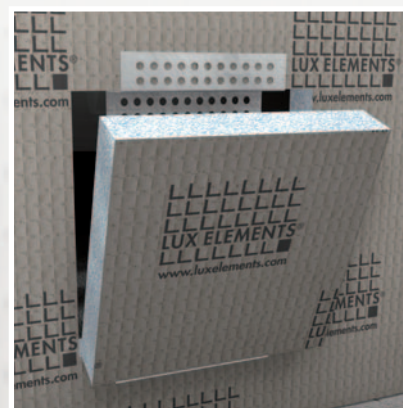

Des profils de montage spéciaux MONT-TOPREV facilitent la mise en place de trappes de visite sur les baignoires.

## LUX ELEMENTS®-Composants du système

# Accessoires de montage – MONT

LUX ELEMENTS®-MONT-H et MONT-UNI en vissage ou collage permet de relier les éléments porteurs en mousse dure LUX ELEMENTS® et de les assembler au mur ou au sol.



■ **LUX ELEMENTS®-MONT-H**  
Accessoire de montage convient pour épaisseur de matériau comprise entre 50 et 80 mm, permettant de raccorder des éléments porteurs en mousse dure.

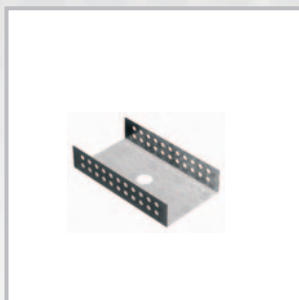

■ **LUX ELEMENTS®-MONT-UNI**  
Accessoire de montage convient pour épaisseur de matériau de 50 et 80 mm, pour raccorder des éléments porteurs au mur ou au sol, en forme de U.

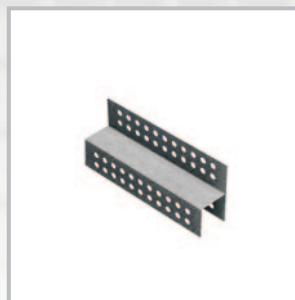

■ **LUX ELEMENTS®-MONT-TOPREV**  
Accessoire de montage pour trappe de visite dans habillage de baignoire, se composant d'une partie supérieure et d'une partie inférieure.



## Mise en oeuvre

# Techniques de fixation

### Fixation avec chevilles à frapper en plastique ou en métal

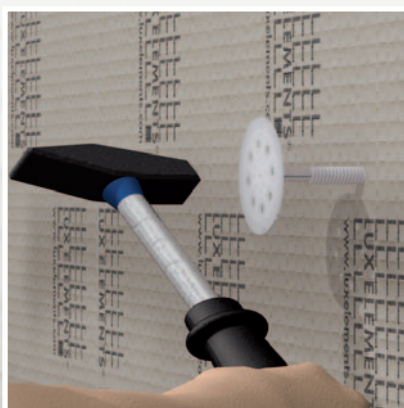

Les chevilles à frapper en plastique FIX-KSD servent à raccorder au mur des éléments porteurs en mousse dure dans des espaces humides ou d'eau.

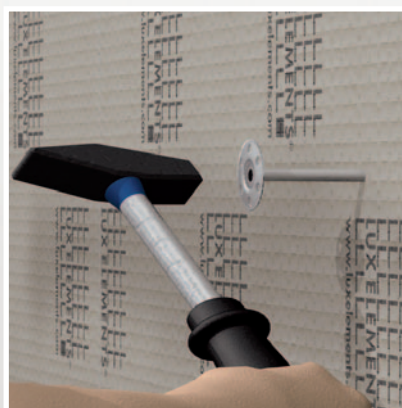

Les chevilles à frapper en métal FIX-FID conviennent pour des profondeurs d'ancrage plus longues pour un montage au mur.

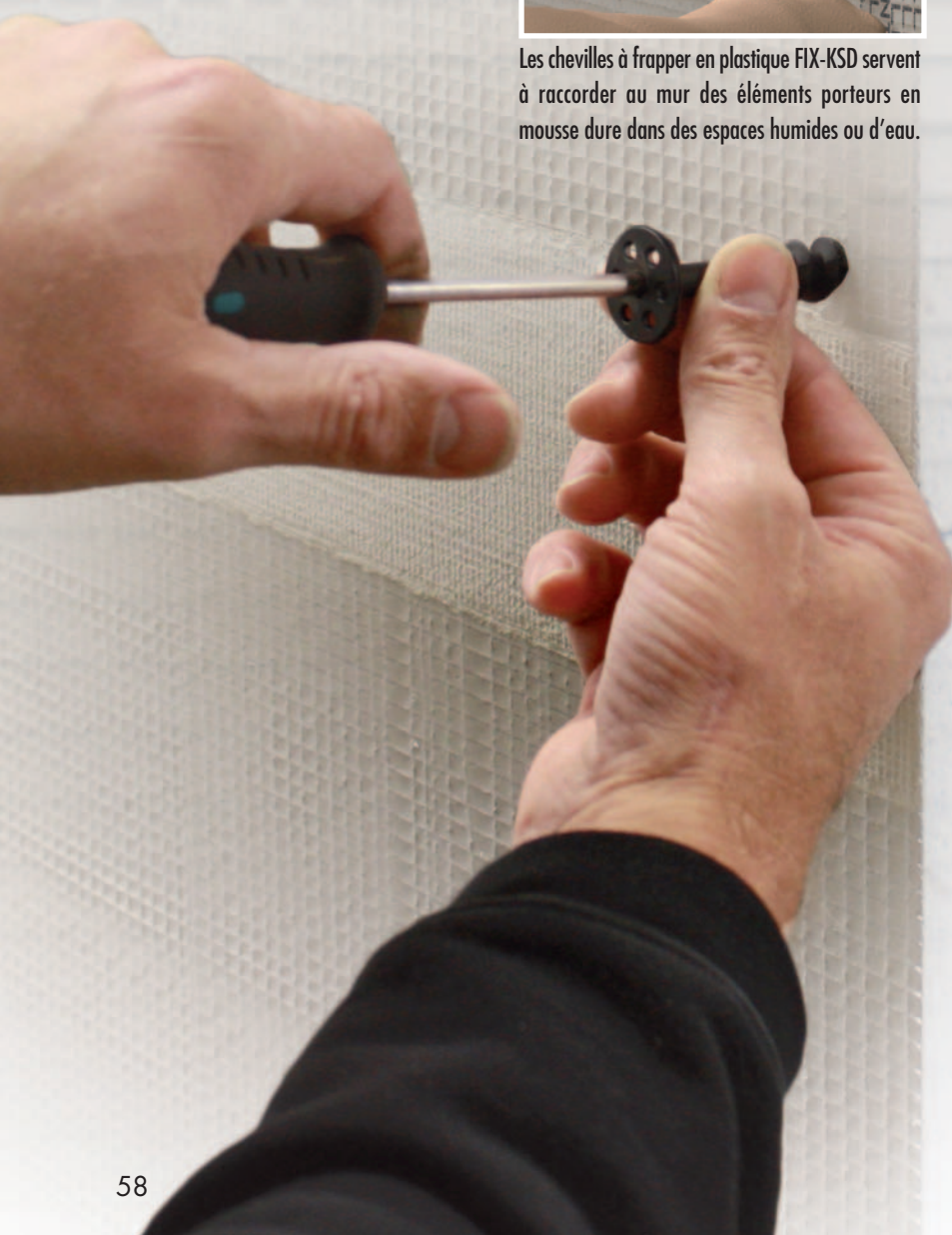

### Fixation avec chevilles à visser

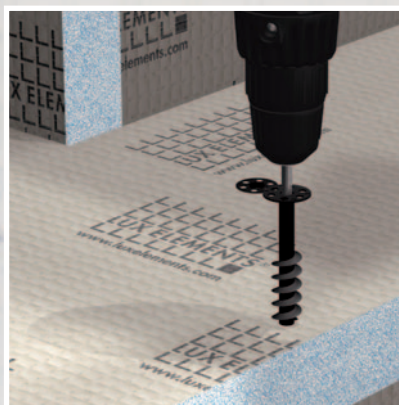

Les chevilles à visser en plastique FIX-SD permettent de raccorder des éléments porteurs en mousse dure les uns aux autres.

# AMENAGEMENT DE SALLE DE BAINS PROFESSIONNEL

Sûre. Rapide. Individuel.

Fixation avec **vis et rondelles** – pour montage sur bois ou sur ossature



Les éléments porteurs en mousse dure sont vissés sur des planchers en bois avec des vis appropriées et des rondelles adaptées FIX-S.



Les kits de fixation FIX-SB composés de vis et de rondelles sont adaptés pour le montage sur ossature d'éléments porteurs en mousse dure.

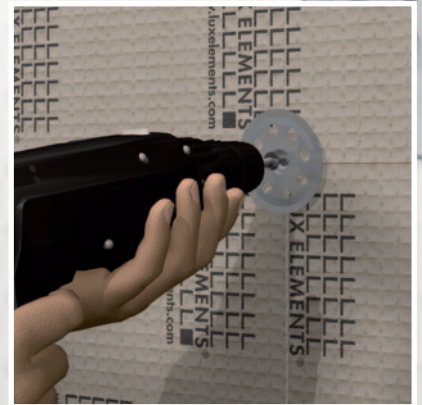

Selon le type d'ossature – en bois ou en métal –, différents kits de fixation sont utilisés.

## LUX ELEMENTS®-Composants du système

# Jeux de fixation et chevilles – FIX

LUX ELEMENTS®-FIX est une gamme de jeux et d'accessoires de fixation et chevilles pour éléments porteurs en mousse dure LUX ELEMENTS®.



■ **LUX ELEMENTS®-FIX-KSD**  
Cheville à frapper en plastique pour la fixation d'éléments porteurs en mousse dure sur mur intérieur.

■ **LUX ELEMENTS®-FIX-FID**  
Cheville à frapper en métal

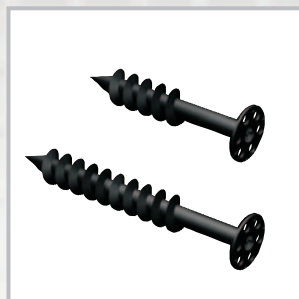

■ **LUX ELEMENTS®-FIX-SD**  
Cheville spéciale à visser pour relier des éléments porteurs en mousse dure.

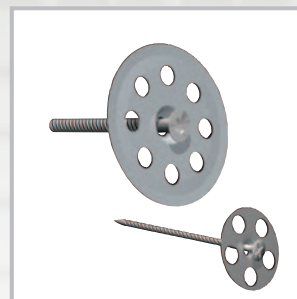

■ **LUX ELEMENTS®-FIX-HS 80S70**  
Vis avec rondelle pour support bois.

■ **LUX ELEMENTS®-FIX-SB**  
Jeu de fixations, vis et rondelle pour montage sur ossature.

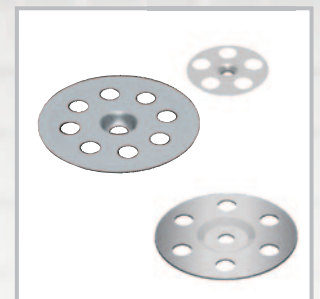

■ **LUX ELEMENTS®-FIX-S**  
Rondelle galvanisée ou en acier inoxydable.

## Mise en oeuvre

# Techniques d'étanchéification

### Etanchéification liquide



Pour l'étanchéification d'éléments porteurs en mousse dure, il est recommandé d'utiliser un enduit d'étanchéité liquide DRY-ASK et de l'appliquer avec une truelle à lisser.

### Etanchéification en bande

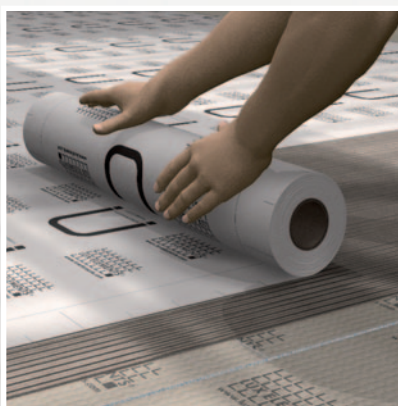

Une méthode courante pour les étanchéifications de surfaces au sol ou au mur est le recouvrement d'une membrane non tissée spécial DRY-DF dans colle à carrelage. Application en combinaison avec DRY-ASK pour compléter l'étanchéité des raccords.



## LUX ELEMENTS®-Composants du système

# Enduits et bandes d'étanchéité – DRY



■ **LUX ELEMENTS®-DRY-ASK**  
Enduire les surfaces murales et les sols  
Enduit d'étanchéité mono-composant, imperméable, permettant un pontage des fissures, qui convient plus particulièrement pour l'étanchéification sur les éléments porteurs en mousse dure LUX ELEMENTS®.

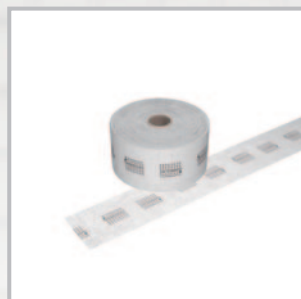

■ **LUX ELEMENTS®-DRY-DB**  
Intégrer la bande d'étanchéité dans les raccords mur/sol  
Feutre d'étanchéification spécial extra fin, résistant à la déchirure. Convient pour l'étanchéification de toutes les jonctions formées en combinaison avec DRY-ASK ou DRY-DF.

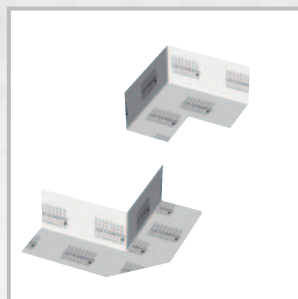

■ **LUX ELEMENTS®-DRY-DBIE**  
Former angles intérieurs  
■ **LUX ELEMENTS®-DRY-DBAE**  
Former angles extérieurs

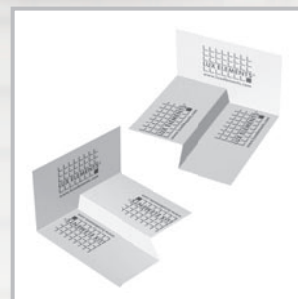

■ **LUX ELEMENTS®-DRY-DBIE LINE L**  
Former angles intérieurs gauches, pour TUB-LINE mono pente  
■ **LUX ELEMENTS®-DRY-DBIE LINE R**  
Former angles intérieurs droits, pour TUB-LINE mono pente

# AMENAGEMENT DE SALLE DE BAINS PROFESSIONNEL

## Sûre. Rapide. Individuel.

### Étanchéification avec bandes d'étanchéité, manchons et pièces façonnées

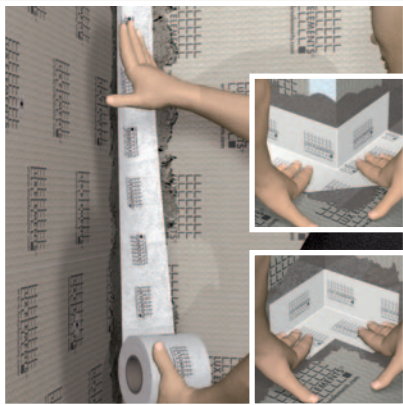

Les jonctions au mur et au sol peuvent être étanchéifiées avec des bandes d'étanchéité DRY-DB ou des pièces préformées DRY-DBIE/AE pour angles intérieurs et extérieurs.

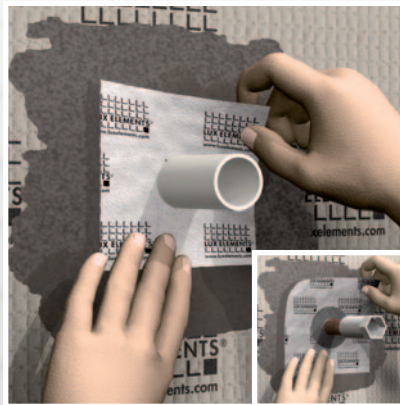

L'étanchéification sûre de passages de tuyaux s'effectue à l'aide de pièces préformées DRY-DBWM, sur lesquelles un trou a déjà été prépercé pour le tuyau. Pour étanchéifier des sorties de tuyaux sanitaires, les manchons d'étanchéité avec zone dilatable au centre DRY-DBDZM sont la solution idéale.

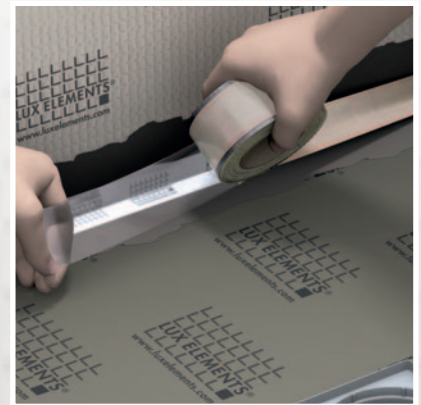

Pour la protection de l'étanchéité lors du remplacement des joints silicone nécessitant un entretien, une double bande textile adhésive à effet de protection contre les coupures DRY-SB peut être posée.

LUX ELEMENTS®-DRY est une gamme de bandes, membranes et enduits d'étanchéité pour l'étanchéification.



■ **LUX ELEMENTS®-DRY-DBWM**  
Pour étanchéifier des passages de tuyaux  
Manchette murale pour étanchéifier les passages de tuyaux.

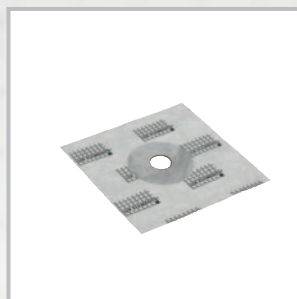

■ **LUX ELEMENTS®-DRY-DBDZM –**  
Platine avec zone dilatable  
Deux tailles différentes qui permettent, via une zone dilatable située au centre, d'étanchéifier différents diamètres extérieurs de tubes. Montage en liaison avec DRY-ASK.



■ **LUX ELEMENTS®-DRY-DF**  
Membrane d'étanchéité pour surfaces  
Un non-tissé spécial très mince et résistant pour l'étanchéification et convient pour l'étanchéification de surfaces, l'étanchéification alternative sur sols ou murs. Les composants système DRY-DB et DRY-ASK permettent de compléter l'étanchéification des jonctions, angles, etc.

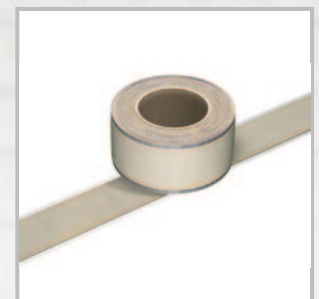

■ **LUX ELEMENTS®-DRY-SB**  
Protection contre les coupures  
Double bande textile adhésive aux bords renforcés, avec effet de protection contre les coupures. Protection de l'étanchéité lors du remplacement des joints à élasticité permanente nécessitant un entretien (par ex. en silicone).

# Étanchéité pour les pièces humides

## Aménagement d'une douche

Une solution tout en un :

LUX ELEMENTS propose tous les composants nécessaires à la réalisation d'une douche complète : du receveur de douche à la fixation murale, en passant par tous les matériaux d'étanchéité requis pour les raccords.

Tous ces éléments réunis forment un ensemble harmonieux et vérifié.

### ■ Sécurité accrue

Agrément technique européen selon ETAG 022

### ■ Construction et étanchéité sont réunies

Réduit le nombre d'étapes de travail supplémentaires

### ■ Protection de l'ouvrage existant

La maçonnerie se trouvant en-dessous est protégée



## Étanchéité combinée

Comme les revêtements à base de carrelages et dalles, en pierre naturelle ou en béton avec des joints cimentaires ne sont pas étanches à l'eau, une étanchéité combinée est nécessaire pour éviter les dommages à l'ouvrage.

On distingue à cet égard trois types de matériaux d'étanchéité combinée :

### Produits d'étanchéité liquides

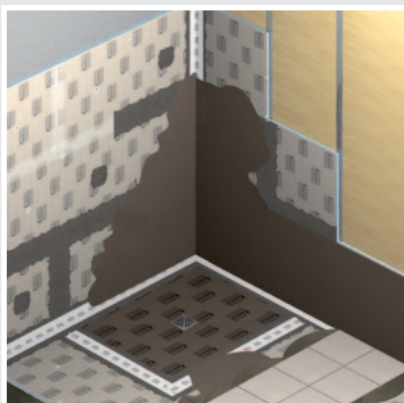

### Produits d'étanchéité en forme de bandes

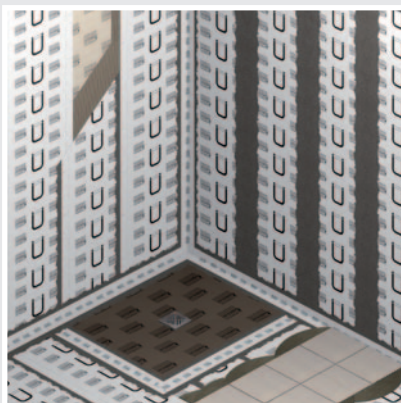

### Produits d'étanchéité sous forme de panneaux

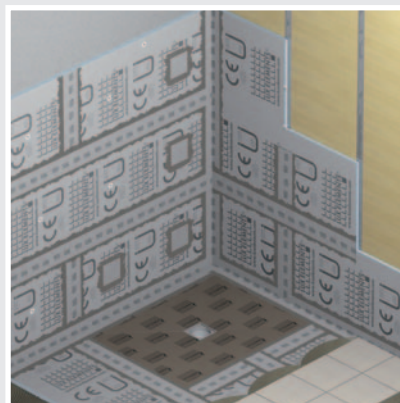

# AMENAGEMENT DE SALLE DE BAINS PROFESSIONNEL

Sûre. Rapide. Individuel.

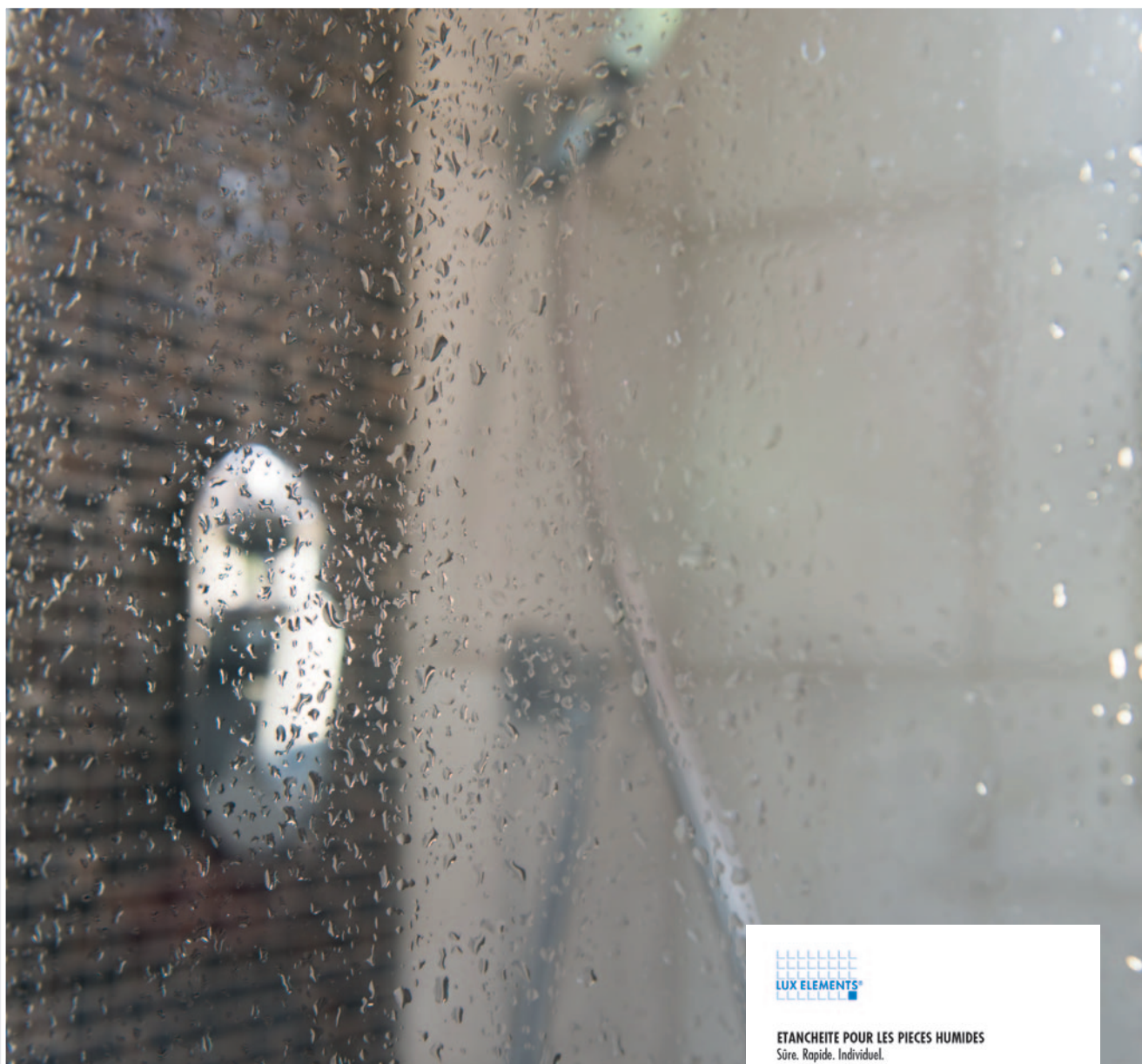

LUX ELEMENTS®

ETANCHEITE POUR LES PIÈCES HUMIDES  
Sûre. Rapide. Individuel.



**Veillez également tenir compte des autorisations de nos produits conformément aux directives nationales.** Ces autorisations sont en permanence élargies. Vous pouvez consulter la version actualisée des documents se rapportant à votre pays sur notre site internet [www.luxelements.com](http://www.luxelements.com) à la rubrique « Téléchargements ».

Vous y trouverez notre brochure « **Étanchéité pour les pièces humides** », qui contient des informations supplémentaires sur les étanchéités combinées de LUX ELEMENTS.





Pour plus d'informations  
voir [www.luxelements.com](http://www.luxelements.com).

## Stockage et transport

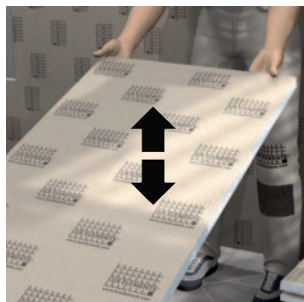

Tous les éléments porteurs en mousse dure doivent être stockés à plat et au sec. Si un panneau de construction est légèrement déformé du fait d'un stockage inapproprié ou pour d'autres raisons, il peut en principe être redressé par une légère torsion et pression.

## Pose et vissage

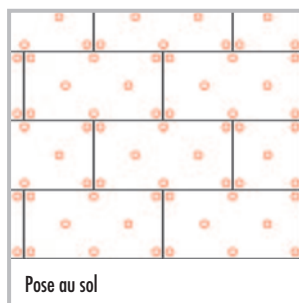
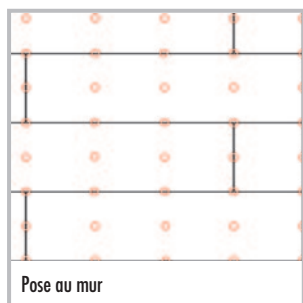
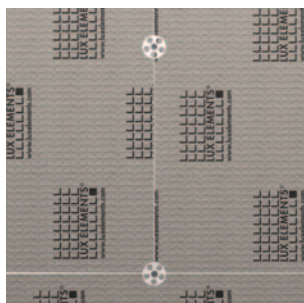

Les panneaux de construction ELEMENT se posent en quinconce; les joints croisés ne sont pas autorisés.

## Fixation et collage



Avant l'application de la colle, pré-percer avec un tournevis cruciforme le trou de la cheville sur les positions des plots de colle.

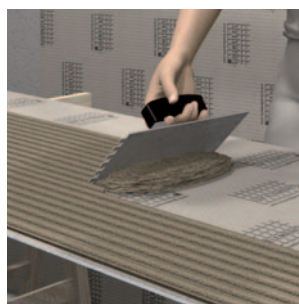

En cas d'utilisation de ELEMENT-EL Baby 4, **toujours** appliquer le colle de montage COL-AK au moyen d'une spatule dentée.

## Collages optimums des bords

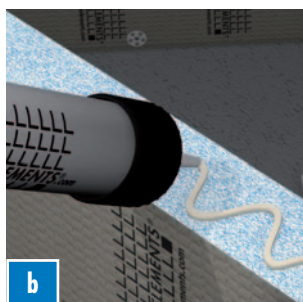

Pour réaliser si besoin une surface de collage absolument plane, il faut poncer au préalable les bords d'élément porteur en mousse dure. Utilisez pour ce faire une planche à polir. Les éléments porteurs en mousse dure sont collés les uns aux autres avec de la colle COL-MK. Appliquer la colle en serpentins sur les bords des panneaux. Pour obtenir une répartition optimale de la colle, frotter légèrement les panneaux de construction l'un contre l'autre lors de la pose.



## Fixation simple – pour une charge légère sur le carrelage

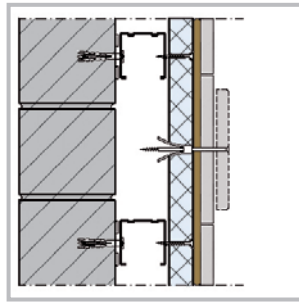

**P. ex. dans le cas d'une combinaison ossature/carrelage**  
Perçage du carreau pour l'utilisation d'une cheville pour murs creux appropriée.

## Fixation simple – pour une charge légère sur mosaïque

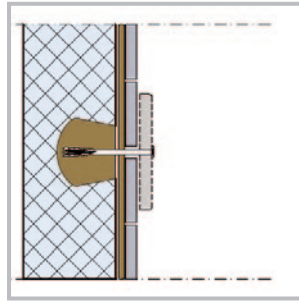

**P. ex. dans le cas d'une combinaison matériau plein/mosaïque**  
Entailler le support à base de mousse dure avec un cutter, éviter la mousse dure, remplir avec COL-AK, ancrer ultérieurement le jeu de fixation dans COL-AK.

## Fixation – pour la réception de charges plus élevées

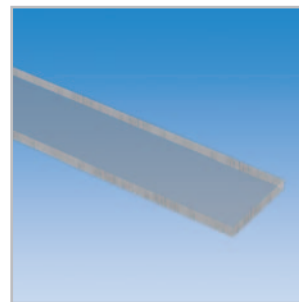
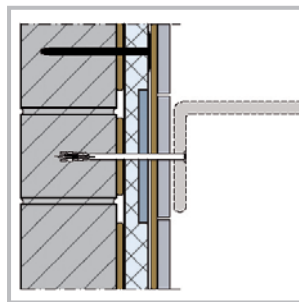

**P. ex. combinaison de matériau plein avec ADD PRO-MAK**  
Support plastique rigide à coller sur la mousse dure ou à noyer dans la mousse dure.

## La pose de prises, câbles et de tuyaux

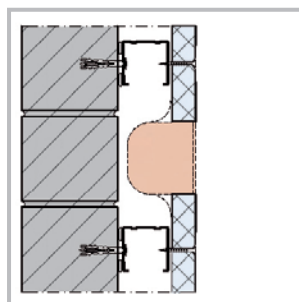

**P. ex. prise pour murs creux dans une construction sur ossature**  
Perçer un trou dans ELEMENT avec une perceuse à couronne.

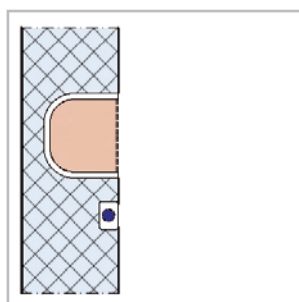

**P. ex. prise pour murs creux (ou conduite) dans un matériau plein**  
Entailler parallèlement le matériau porteur en mousse dure. En fonction de la taille et de la longueur des éléments porteurs en mousse dure, on peut utiliser pour fendre la mousse un cutter ou une meuleuse d'angle (flex) avec disque diamanté. Retirer la mousse dure autant que nécessaire avec des outils appropriés (p.ex. tournevis ou brosse métallique), poser et enduire de COL-AK.



# AMENAGEMENT DE SALLE DE BAINS PROFESSIONNEL

Sûre. Rapide. Individuel.

## LUX ELEMENTS – Votre partenaire

**Notre compétence au service de votre projet**

■ **Une expérience de plusieurs décennies**

acquise dans la fabrication et la mise en œuvre d'éléments porteurs en mousse dure

■ **Des méthodes de fabrication modernes et flexibles**

avec nos propres installations de production

■ **Production individuelle**

de vos éléments de construction ou en série

■ **Savoir-faire et haute technicité**

grâce à notre département de développement

■ **Une équipe internationale**

avec des interlocuteurs maîtrisant plusieurs langues

■ **Un conseil compétent**

grâce à des collaborateurs expérimentés

■ **Contrôle qualité**

grâce à une production entièrement effectuée en interne

■ **Une gestion de la qualité certifiée**



ISO 9001  
Zertifiziertes  
Qualitätsmanagementsystem

[www.tuvsud.com/ms-zert](http://www.tuvsud.com/ms-zert)





Mon revendeur LUX ELEMENTS :

(D)

**LUX ELEMENTS GmbH & Co. KG**  
An der Schusterinsel 7  
D - 51379 Leverkusen-Opladen  
Tel. +49 (0) 21 71/72 12-0  
Fax +49 (0) 21 71/72 12-10  
E-Mail [info@luxelements.de](mailto:info@luxelements.de)  
Web [www.luxelements.com](http://www.luxelements.com)

(F)

**LUX ELEMENTS S.A.S**  
ZI-31, rue d'Ensisheim  
F - 68190 Ungersheim  
Tel. +33 (0) 3 89 83 69 79  
Fax +33 (0) 3 89 48 83 27  
E-Mail [info@luxelements.fr](mailto:info@luxelements.fr)  
Web [www.luxelements.fr](http://www.luxelements.fr)