

Duschtrennwand · Shower partition wall · Cloison · Douchescheidingswand

LUX ELEMENTS®-RELAX-TW ...

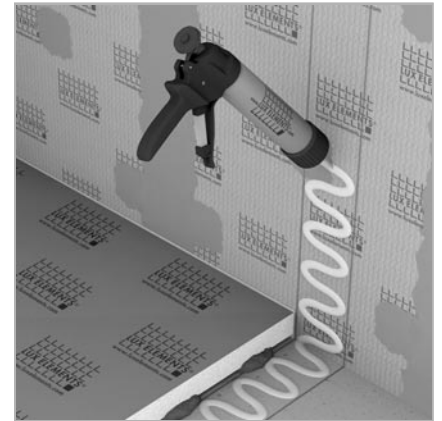
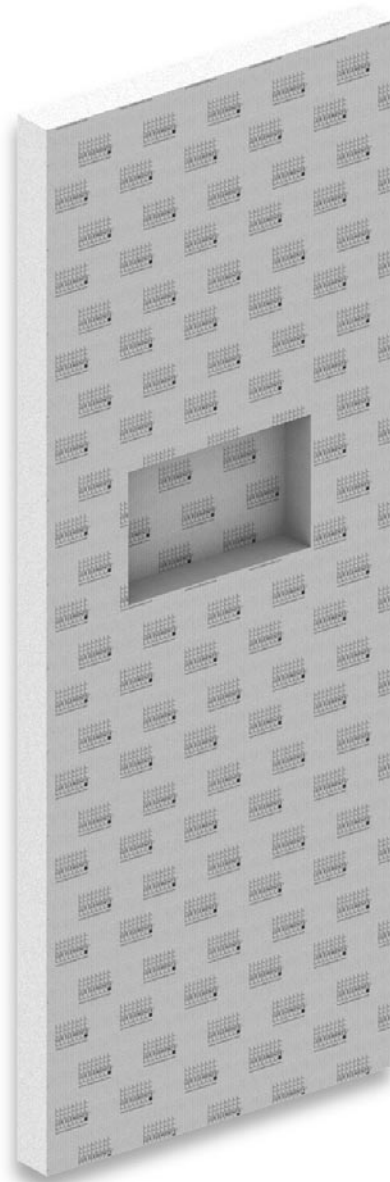

[DE] – Montageanleitung

[EN] – Instructions for assembly

[FR] – Instructions de montage

[NL] – Montagehandleiding



LUX ELEMENTS[®]-RELAX-TW ...

1.1

- [DE] – Duschtrennwand, mit / ohne individuelle Nischenfräsung RELAX-TW NI
- [EN] – Shower partition wall, with / without individual niche milling RELAX-TW NI
- [FR] – Cloison, avec / sans fraisage personnalisé de niche RELAX-TW NI
- [NL] – Douchescheidingswand, met / zonder individueel uitgefreesde nis RELAX-TW NI

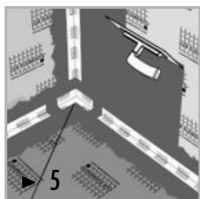

LUX ELEMENTS[®]-RELAX-TW ...

1.2

- [DE] – Abdichtung
- [EN] – Sealant
- [FR] – L'étanchéité
- [NL] – Afdichting

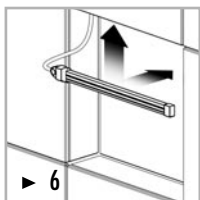

LUX ELEMENTS[®]-RELAX-TW LI-WW

2

- [DE] – LED-Lichtschlauch
- [EN] – LED light rope
- [FR] – Tuyau lumineux LED
- [NL] – led-lichtslang



LUX ELEMENTS[®]-RELAX-TW LI-EH

3

- [DE] – Elektroheizung
- [EN] – Electric heating
- [FR] – Chauffage électrique
- [NL] – Elektrische verwarming



[DE] – Für weitere Informationen ... beachten Sie bitte unsere Unterlagen. Datenblätter, Prüfzeugnisse und Verarbeitungsanleitungen zum Download auf www.luxelements.com
[EN] – For further information ... please refer to our documents. Data sheets, test certificates and processing instructions can be downloaded from www.luxelements.com
[FR] – Pour de plus amples informations ... veuillez consulter nos documents. Les fiches techniques, certificats de contrôle et instructions de mise en oeuvre peuvent être téléchargés sur www.luxelements.com
[NL] – Voor meer informatie ... gelieve onze documentatie te raadplegen. Gegevensbladen, keuringsrapporten en verwerkingshandleidingen zijn te downloaden op www.luxelements.com

LUX ELEMENTS[®]-RELAX-TW ...

BENÖTIGTE WERKZEUGE/MATERIALIEN • TOOLS/MATERIALS REQUIRED OUTILS/MATERIAUX REQUIS • BENODIGD GEREEDSCHAP/MATERIAAL

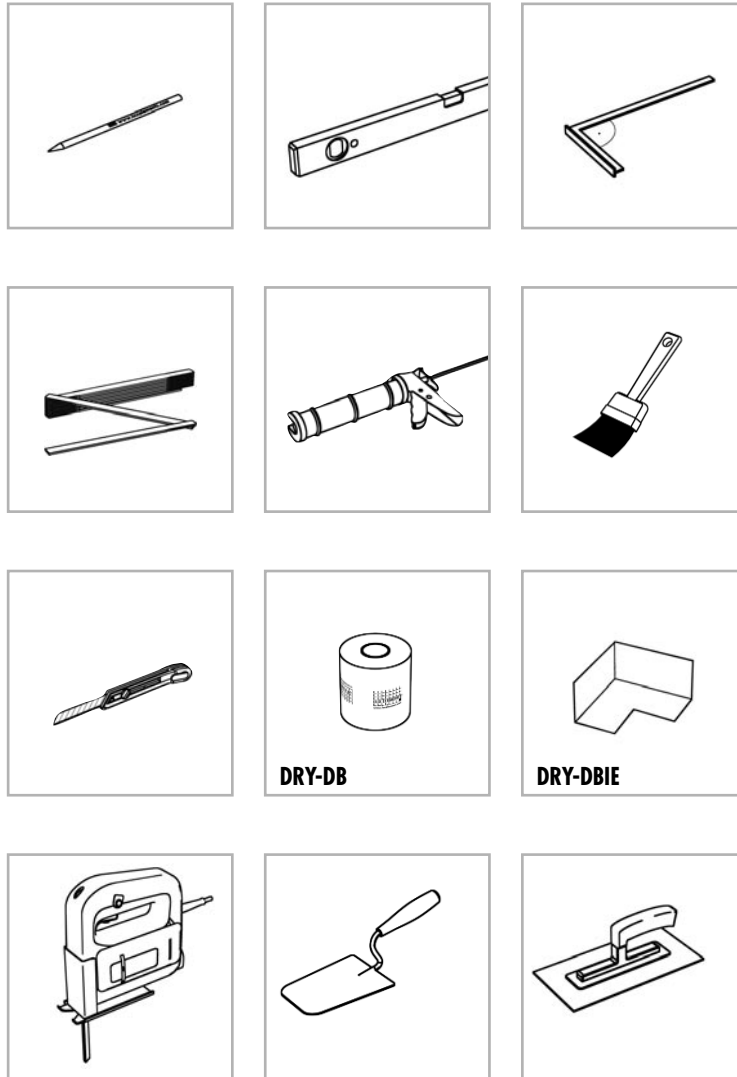

HINWEIS • PLEASE NOTE • REMARQUE • LET OP:
 LUX ELEMENTS[®]-COL-AK / LUX ELEMENTS[®]-DRY-ASK

- [DE] – Schutzhandschuhe/-kleidung, Augen- und Gesichtsschutz tragen
- [EN] – Wear protective gloves/clothing, eye and face protection
- [FR] – Porter des gants/vêtements de protection, équipement de protection des yeux/du visage
- [NL] – Beschermende handschoenen/kleding, oog- en gelaatsbescherming dragen



HINWEIS • PLEASE NOTE • REMARQUE • LET OP:
 LUX ELEMENTS[®]-COL-MK

- [DE] – Augen- und Gesichtsschutz tragen
- [EN] – Wear eye and face protection
- [FR] – Porter équipement de protection des yeux/du visage
- [NL] – Oog- en gelaatsbescherming dragen



[DE] – Bitte beachten: Sollten Anschlusskabel für den Lichtschlauch LUX ELEMENTS®-RELAX-TW LI-WW (siehe Seite 6) oder die Heizung LUX ELEMENTS®-RELAX-TW EH (siehe Seite 7) vorhanden sein, so muss vor der Montage der Duschtrennwand RELAX-TW ... sichergestellt werden, dass diese die Arbeiten nicht behindern. **Wenn möglich, den Anschlussbereich vorbereiten, z.B. Anschlussdose (nicht im Nassbereich!).**

[EN] – Please observe: If there are connecting cables for the LUX ELEMENTS®-RELAX-TW LI-WW light rope (see page 6) or the LUX ELEMENTS®-RELAX-TW EH heating (see page 7), then you must ensure before installing the RELAX-TW ... shower partition wall that they do not obstruct the work. **If possible, prepare the connection area, e.g. connection box (not in the wet area!).**

[FR] – Veuillez tenir compte : En présence de câbles de raccordement pour le tuyau lumineux LUX ELEMENTS®-RELAX-TW LI-WW (voir page 6) ou du chauffage LUX ELEMENTS®-RELAX-TW EH (voir page 7), veiller à ce que ces éléments n'entravent pas les travaux avant le montage de la cloison RELAX-TW ... **Préparer si possible la zone de raccordement, par ex. la boîte de dérivation (pas dans la zone humide !).**

[NL] – Let op: Als er aansluitkabels voor de lichtslang LUX ELEMENTS®-RELAX-TW LI-WW (zie pagina 6) of de verwarming LUX ELEMENTS®-RELAX-TW EH (zie pagina 7) aanwezig zouden zijn, moet er vóór de montage van de douchescheidingswand RELAX-TW ... worden verzekerd dat ze de werken niet hinderen. **Indien mogelijk, de aansluitzone voorbereiden, bv. contactdoos (niet in de natte zone!).**

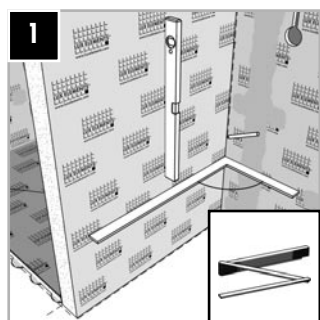

[DE] Schritt 1 – Position der Duschtrennwand RELAX-TW ... anzeichnen
Dabei Winkeligkeit, Lot, Waage und Flucht zu den anderen Bauteilen kontrollieren und beachten.

[EN] Step 1 – Mark the position of the RELAX-TW ... shower partition wall
When doing this, check and observe the angles, vertical and horizontal alignment and alignment to the other components.

[FR] Etape 1 – Tracer la position de la cloison RELAX-TW ...
Ce faisant, veiller à la perpendicularité, à l'aplomb, au niveau et à l'alignement par rapport aux autres éléments de construction et contrôler ces points.

[NL] Stap 1 – Positie van de douchescheidingswand RELAX-TW ... aftekenen
Daarbij haaksheid, loodrechtheid, pas en uitlijning ten opzichte van de andere bouwelementen controleren en in acht nemen.

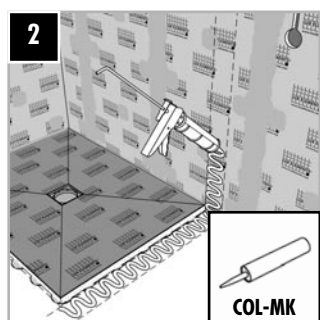

[DE] Schritt 2 – Montagekleber COL-MK auftragen
Hinweis: Bei unebenem Untergrund kann die Verklebung auch mit Ansetzkleber COL-AK erfolgen.

[EN] Step 2 – Apply COL-MK mounting adhesive
Note: COL-AK fixing adhesive can also be used if the substrate is uneven.

[FR] Etape 2 – Appliquer la colle de montage COL-MK
Remarque : Si le support est irrégulier, le collage peut également être réalisé avec la colle d'application COL-AK.

[NL] Stap 2 – Montagelijm COL-MK aanbrengen
Let op: Bij een oneffen ondergrond kan de verlijming ook met aanzetlijm COL-AK gebeuren.

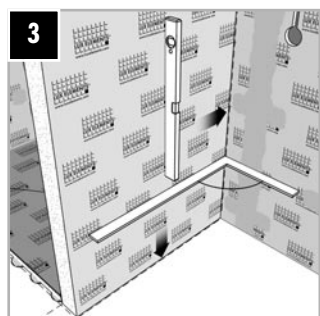

[DE] Schritt 3 – Duschtrennwand RELAX-TW ... montieren
Dabei Winkeligkeit, Lot, Waage und Flucht zu den anderen Bauteilen kontrollieren und beachten.

[EN] Step 3 – Mount the RELAX-TW ... shower partition wall
When doing this, check and observe the angles, vertical and horizontal alignment and alignment to the other components.

[FR] Etape 3 – Monter la cloison RELAX-TW ...
Veiller à la perpendicularité, à l'aplomb, au niveau et à l'alignement par rapport aux autres éléments de construction et contrôler ces points.

[NL] Stap 3 – Douchescheidingswand RELAX-TW ... monteren
Daarbij haaksheid, loodrechtheid, pas en uitlijning ten opzichte van de andere bouwelementen controleren en in acht nemen.



[DE] – Bitte beachten: Abhängig vom Montageort sowie den jeweils gültigen nationalen Vorschriften des Landes, in welchem die Installation stattfindet, muss die Duschtrennwand RELAX-TW ... zusätzlich abgedichtet werden. Zur Erstellung einer Abdichtung in Feucht- und Nassräumen im Verbund mit keramischen Belägen sind die Komponenten LUX ELEMENTS®-DRY zu verwenden.

[EN] – Please observe: Depending on the installation location and the applicable national regulations of the country in which the installation takes place, the RELAX-TW ... shower partition wall must be additionally sealed. To create a sealing in damp and wet rooms in conjunction with ceramic coverings the components LUX ELEMENTS®-DRY are to be used. Cavity-free laying of tiles with tile adhesive.

[FR] – Veuillez tenir compte : selon l'emplacement de montage et les réglementations nationales applicables, la cloison RELAX-TW ... doit disposer d'une étanchéité supplémentaire. Pour créer une étanchéité sous carrelage en locaux humides, utiliser les produits LUX ELEMENTS®-DRY. Le revêtement céramique doit être appliqué à plein-bain à l'aide d'une colle à carrelage adaptée.

[NL] – Let op: Afhankelijk van de plaats van installatie en de geldende nationale voorschriften van het land waar de installatie plaatsvindt, moet de douchescheidingswand RELAX-TW ... bijkomend worden afgedicht. Om een afdichting te creëren in vochtige en natte ruimtes, in combinatie met keramische tegels, dient men de componenten LUX ELEMENTS®-DRY te gebruiken. Tegels met tegellijm dienen vol verlijmd te worden.

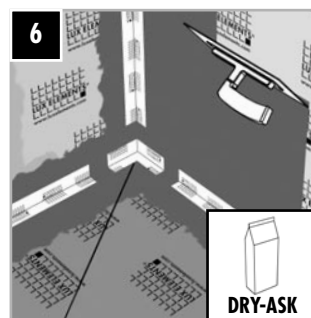
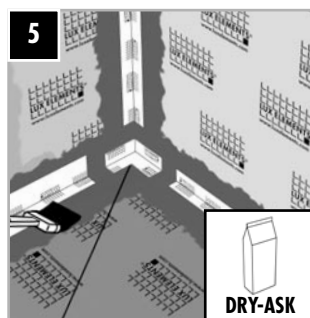
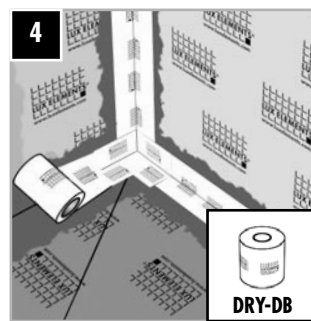
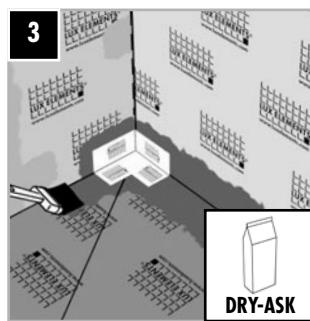
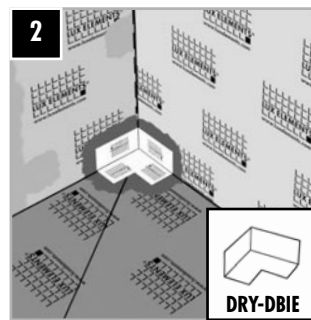
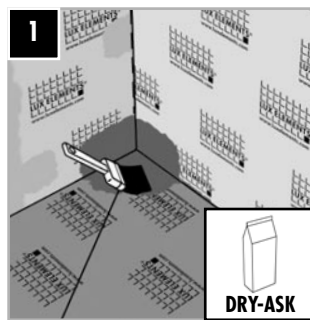



[DE] – Bitte beachten: Der Lichtschlauch RELAX-TW LI WW ist vor der Montage auf seine Funktion zu prüfen. Die Verkabelung und der Anschluss an die Stromversorgung dürfen nur durch eine autorisierte Elektrofachkraft erfolgen. Es sind die jeweils gültigen nationalen Vorschriften des Landes, in welchem die Installation stattfindet, zu beachten! **Wir empfehlen, den Lichtschlauch während der Verfliesung zu montieren.**

[EN] – Please observe: The function of the light rope RELAX-TW LI WW must be checked before installation. Only an authorized qualified electrician may install the wiring and connect the power supply. The relevant national regulations of the country of installation must be followed! **We recommend that you mount the light rope during tiling.**

[FR] – Veuillez tenir compte : Il est important de vérifier le bon fonctionnement du tuyau lumineux RELAX-TW LI WW avant le montage. Le câblage et le raccordement à l'alimentation électrique doivent être confiés à un électricien agréé. Les réglementations nationales en vigueur du pays dans lequel l'installation a lieu doivent être respectées! **Nous recommandons de monter le tuyau lumineux lors des travaux de carrelage.**

[NL] – Let op: De lichtslang RELAX-TW LI WW moet vóór de installatie op zijn werking worden gecontroleerd. De bekabeling en aansluiting op de stroomvoorziening mogen uitsluitend door een gecertificeerde electricien worden uitgevoerd. De respectievelijk geldende nationale voorschriften van het land waarin de installatie plaatsvindt, moeten worden nageleefd! **Wij raden aan de lichtslang te monteren tijdens het betegelen.**

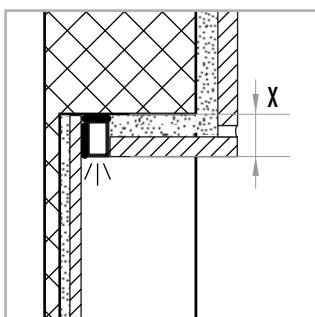

[DE] – X = abhängig von Belagsstärke (Fliese + Kleber)

[EN] – X = depending on the upper layer thickness (tile + adhesive)

[FR] – X = selon l'épaisseur de la couche supérieure (carreau + colle)

[NL] – X = naargelang de dikte van de bekleding (tegel + lijm)

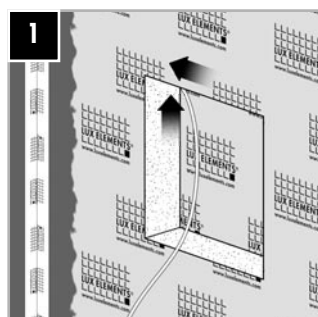

[DE] Schritt 1 – Kabel des Lichtschlauchs RELAX-TW LI-WW ... in die dafür werkseitig vorbereitete Leerrohrfräsung einziehen.

[EN] Step 1 – Pull the cable of the RELAX-TW LI-WW light rope ... into the conduit slot milled in the factory.

[FR] Etape 1 – Faire passer le câble du tuyau lumineux RELAX-TW LI-WW ... par la gaine fraisée à cet effet en usine.

[NL] Stap 1 – Trek de kabel van de RELAX-TW LI-WW lichtslang ... in de daarvoor in de fabriek uitgefreesde doorvoergleuf.

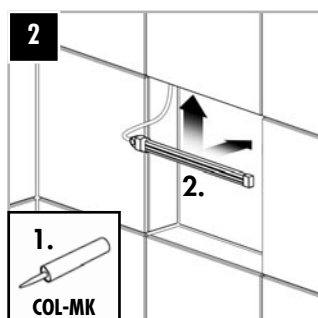

[DE] Schritt 2 – Lichtschlauch RELAX-TW LI-WW

... mit COL-MK in die Nischenfräsung kleben. Dabei die Belagsstärke bei der Positionierung des Lichtschlauchs (10 x 18 mm) beachten – siehe Skizze!

[EN] Step 2 – Glue the RELAX-TW LI-WW

... into the milled niche using COL-MK. Pay attention to the thickness of the top covering when positioning the light rope (10 x 18 mm) – please see drawing!

[FR] Etape 2 – Coller le tuyau lumineux RELAX-TW LI-WW

... dans le fraisage de niche avec le produit COL-MK. Il faut également tenir compte de l'épaisseur du revêtement lors du positionnement du tuyau lumineux (10 x 18 mm) – voir croquis !

[NL] Stap 2 – Lichtslang RELAX-TW LI-WW

... met COL-MK in de uitgefreesde nis kleven. Let op de dikte van de oppervlaktebekleding bij het plaatsen van de lichtslang (10 x 18 mm) – zie schets!

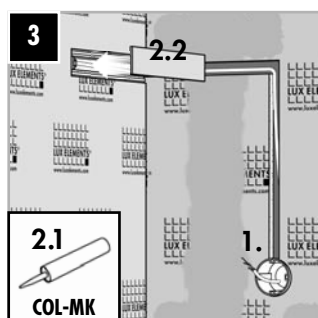

[DE] Schritt 3 – 1. Kabel bis zum Anschlusspunkt weiter verlegen
2. Leerrohrfräsung mit COL-MK [2.1] und ELEMENT-EL-Streifen [2.2] verschließen.

[EN] Step 3 – 1. Continue laying the cable up to the connection point
2. Seal the milled conduit slot with COL-MK [2.1] and ELEMENT-EL strips [2.2].

[FR] Etape 3 – 1. Poser ensuite le câble jusqu'au point de raccordement
2. Refermer le fraisage de la gaine avec le produit COL-MK [2.1] et des bandes ELEMENT-EL [2.2].

[NL] Stap 3 – 1. Kabel verder leggen tot aan het aansluitpunt
2. Uitgefreesde doorvoergleuf afsluiten met COL-MK [2.1] en ELEMENT-EL-strook [2.2].



[DE] – Bitte beachten: Vor der Montage der Duschtrennwand RELAX-TW ... muss sichergestellt werden, dass die Anschlusskabel der Heizung RELAX-TW EH die Arbeiten nicht behindern. **Wenn möglich, den Anschlussbereich vorbereiten, z.B. Anschlussdose (nicht im Nassbereich!).**
ACHTUNG: Die Duschtrennwand RELAX-TW ... muss im Nassbereich bauseits abgedichtet werden (siehe Seite 5).

[EN] – Please observe: Before installing the RELAX-TW ... shower partition wall, you must ensure that the connecting cables for the RELAX-TW EH heating do not obstruct the work. **If possible, prepare the connection area, e.g. connection box (not in the wet area!).**
ATTENTION: The RELAX-TW ... shower partition wall must be sealed on site in the wet area (see page 5).

[FR] – Veuillez tenir compte : Avant le montage de la cloison RELAX-TW ... , veiller à ce que le câble de raccordement du chauffage RELAX-TW EH n'entrave pas les travaux. **Préparer si possible la zone de raccordement, par ex. la boîte de dérivation (pas dans la zone humide !).**
ATTENTION : La cloison RELAX-TW ... doit être étanchéifiée sur place au niveau de la zone humide (voir page 5).

[NL] – Let op: Vóór de montage van de douchescheidingswand RELAX-TW ... moet worden verzekerd dat de aansluitkabels van de verwarming RELAX-TW EH de werken niet hinderen. **Indien mogelijk, de aansluitzone voorbereiden, bv. contactdoos (niet in de natte zone!).**
OPGELET: De douchescheidingswand RELAX-TW ... moet in de natte zone ter plaatse worden afgedicht (zie pagina 5).



[DE] Schritt 1 – Vorbereiten der Kabeldurchführungen in den Wänden für den Anschluss des Thermostatreglers.

ACHTUNG, der Thermostatregler darf nicht im Nassbereich montiert werden! Die elektrischen Anschlüsse dürfen nur von qualifizierten Fachkräften durchgeführt werden! Bitte beachten Sie die beigelegten Heizprotokolle. Die einwandfreie Funktion ist sowohl vor der Montage, als auch vor dem Verfliesen zu prüfen. **Bitte beachten Sie, dass die elektrischen Heizleitungen beim Verfliesen nicht beschädigt werden.**

■ **Bitte beachten Sie ...** für die weiteren Montageschritte die dem Gerät separat beiliegende Anweisung!

[EN] Step 1 – Preparation of the cable lead-throughs in the walls for connection of the thermostatic controller.

WARNING: the thermostatic controller must not be fitted in the wet zone! The electrical connections must be carried out only by qualified specialists! Please take note of the supplied heating logs. Check for correct operation both before assembly and before tiling. **Make sure that the electrical heater cables are not damaged by the tile fixing.**

■ **Please refer to ...** the separate instructions included with the device for further assembly steps!

[FR] Etape 1 – Préparation des passages de câble dans les cloisons, pour le branchement du régulateur thermostatique.

ATTENTION, le régulateur thermostatique ne peut en aucun cas être monté à l'intérieur de l'espace humide ! Les branchements électriques ne peuvent être effectués que par des spécialistes qualifiés ! Veuillez respecter les protocoles de mise en chauffe. Contrôler le bon fonctionnement de l'installation, avant le montage et avant d'entamer les travaux de pose du carrelage. **Veiller à ne pas endommager les câbles électriques du chauffage lors de la pose de carrelage.**

■ **Veillez tenir compte ...** des jointes séparément à l'appareil pour les étapes de montage suivantes !

[NL] Stap 1 – Voorbereiden van de kabeldoorvoeren door de wanden voor de aansluiting van de thermostaatregelaar.

OPGELET: de thermostaatregelaar mag niet in de natte zone worden gemonteerd! De elektrische aansluitingen mogen alleen door gekwalificeerd vakpersoneel worden uitgevoerd! Raadpleeg de meegeleverde verwarmingsprotocollen. De onberispelijke werking moet zowel voor de montage als voor het plaatsen van de tegels worden gecontroleerd. **Let erop dat de elektrische verwarmingsleidingen niet worden beschadigd bij het aanbrengen van de tegels.**

■ **Let op ...** Gelieve voor de verdere montageschappen de aanwijzing bij het apparaat op te volgen!

▶ 4 + 5

1.1 + 1.2

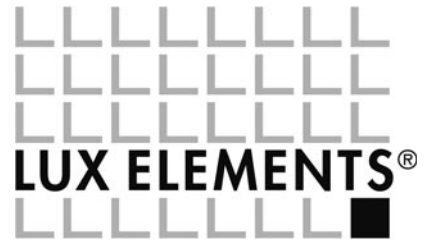

www.luxelements.com



D

LUX ELEMENTS GmbH & Co. KG
An der Schusterinsel 7
D - 51379 Leverkusen-Opladen

Tel. +49 (0) 21 71/ 72 12 - 0
Fax +49 (0) 21 71/ 72 12 40

info@luxelements.de
www.luxelements.com

F

LUX ELEMENTS S.A.S
ZI-31, rue d'Ensisheim
F - 68190 Ungersheim

Tél. +33 (0) 3 89 83 69 79
Fax +33 (0) 3 89 48 83 27

info@luxelements.fr
www.luxelements.fr

PROS3227 - 01/2022 [DE] – Technische Änderungen vorbehalten
Unsere Artikel variieren bezüglich des Lieferumfangs. Beachten Sie hierzu die Angaben z.B. in der Produktbeschreibung, der Auftragsbestätigung oder auf der Verpackung.

01/2022 [EN] – We reserve the right to make technical changes
Our products vary regarding the scope of delivery. Please refer to the information, for example, in the product description, the order confirmation or on the packaging.

01/2022 [FR] – Sous réserve de modifications techniques
Fiche de montage générale, selon le choix du produit, celui-ci peut-être livré avec des options. Veuillez vous référer aux informations, description de produit, confirmation de commande ou à l'emballage pour connaître le contenu.

01/2022 [NL] – Onder voorbehoud van technische veranderingen
Onze producten variëren in de omvang van de levering. Raadpleeg de informatie, bijvoorbeeld, in de productbeschrijving, de orderbevestiging of op de verpakking.